

Nidec

Group Products Catalog
9th Edition

Nidec
All for dreams

<https://www.nidec.com/>

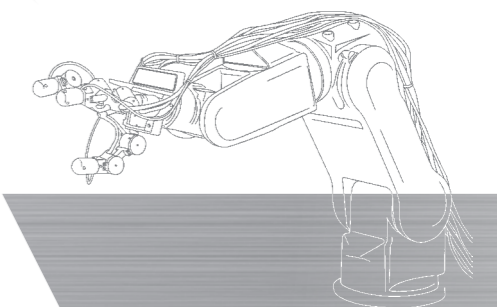
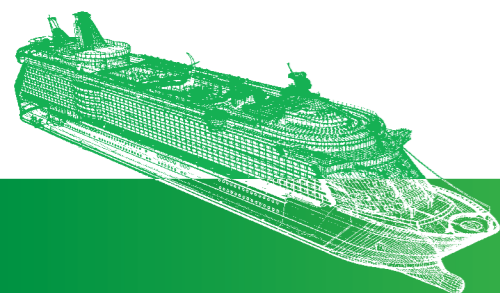
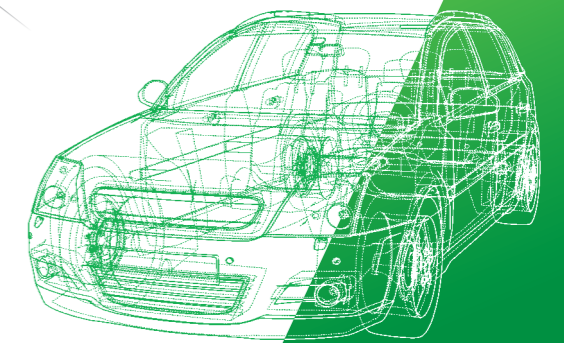

For Everything that Spins and Moves

「回るもの、動くもの」のすべてに

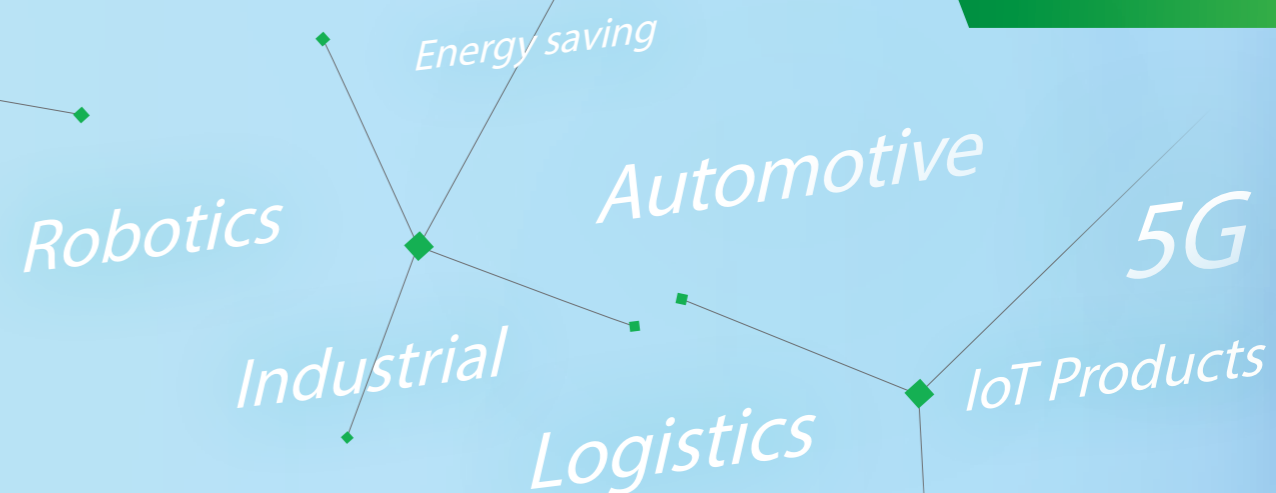

Aiming to Become a Pioneer of the Drive Technology for All Sizes of Motors – from Small Precision Motors to Ultra-large Ones

While cementing its position as the world's leading HDD motor manufacturer, Nidec has successfully expanded its business portfolio, which ranges from small precision motors to super-size ones. Our products are now used not only in information technology and office equipment, but also in a wide range of other areas such as home appliances, automobiles, commercial and industrial equipment, and environmental energy-related products. The current business environment is presenting us with unprecedentedly large business opportunities as we are poised to catch five big waves of technological innovation, i.e., "automotive electrification," "expansion of robot applications," "the move towards energy-efficient brushless DC motors in the home appliance market," "manpower saving with drones and other motor-related products in agriculture and logistics," and "next-gen technologies stemming from 5G communications." There is great potential for Nidec to capture majority market shares and dominate these business fields if we can leverage our long-cultivated technological capabilities and catch these waves. Focused on "everything that spins and moves," the Nidec Group stays committed to creating next-generation drive technologies to meet the needs of society.

Upholding the Three All-Time Essential Attitudes as Our Driving Force, Nidec Continues to Take on Challenges on a Worldwide Scale to Become "the World's Leading Comprehensive Electronics Manufacturer."

With approximately 300 group companies operating around the world, Nidec develops, produces, and sells all kinds of motors ranging from small precision motors to super-large ones. Underpinning our business activities are the three essential attitudes, i.e., "Passion, Enthusiasm, Tenacity," "Working hard and smart," "Do it now; do it without hesitation; do it until completed" to become the world's leading company. We will continue to create synergies among group companies via close collaboration with one another, produce the world's leading products and solutions comprising our motors, peripheral equipment, and applied products, and provide our customers with new values to become a company that will grow sustainably even 100 years from now. Transforming from the world's leading comprehensive motor manufacturer to the world's leading comprehensive electronics manufacturer, the Nidec Group never ceases to work for the better future.

精密小型から超大型まで、駆動技術の先駆者を目指して

当社はHDD用モータで世界No.1の地位を築き上げてきました。そして、同時に製品ラインアップも精密小型から超大型までの各種モータへと徐々に拡大してきました。現在では、製品の活躍するフィールドはIT、OA機器分野にとどまらず、家電製品、自動車、商業・産業機器、環境エネルギーなど幅広い分野に広がっています。現在、当社は技術革新の五つの大波「クルマの電動化」「ロボット活用の拡がり」「家電製品のブラシレスDC化」「農業・物流の省人化に伴うドローン等モータ製品の拡大」「5G通信に起因する次世代技術」に乗ろうとしており、事業環境としてはこれまでにない大きなチャンスに包まれています。これまで育んできた要素技術を持ってすれば、これらの大波を制していずれの分野でも世界No.1シェア企業として市場を席巻できる大きな可能性があります。すべての「回るもの、動くもの」をキーワードに、日本電産グループは社会のニーズに応える次代の駆動技術を創造しています。

創業以来変わらぬ三つの精神を原動力に「世界No.1の総合電機メーカー」を目指しこれからも世界規模での挑戦を続けていきます。

当社は、世界に300社を超えるグループ企業を擁し、精密小型から超大型まで全て手がける「世界No.1の総合モーターメーカー」となりました。「世界一」の実現に向けた「情熱、熱意、執念」「知的ハードワーキング」「すぐやる、必ずやる、出来るまでやる」という三つの精神。この精神こそが、当社のアイデンティティであり、当社の強みなのです。今後も私たちはモータとその周辺機器、応用機器による世界一の製品・ソリューションを創造し、お客様に新たな価値を提供することで100年後も成長を続ける企業を目指します。「世界No.1の総合モーターメーカー」から「世界No.1の総合電機メーカー」へ日本電産グループの飽くなき闘いは続きます。

Contents

Our products are at work in a wide range of fields including information technology and office equipment, automotive, robotics, home appliances, IoT, commercial and industrial and processing, etc.







当社製品の活躍するフィールドは情報通信機器、OA機器分野をはじめ、車載、ロボティクス、家電製品、IoT、商業・産業機器、工程設備など幅広い分野に広がっています。

Click  on each page to go to the website.

各ページにて、 表示箇所をクリックすると、ウェブサイトに移移致します。

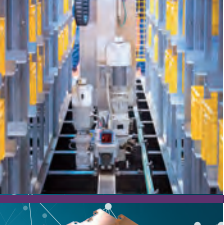
Click here for Movie Gallery

動画ライブラリはこちら

05		Automotive 車載	<ul style="list-style-type: none"> Advanced Driving Assistance Systems ADAS(先進運転支援) Powertrain パワートレイン Charger EV用充電機器 Chassis シャーシ Body ボディ
07		Robotics Commercial / Industrial Robot / Service / Social Robot ロボティクス (商業・産業用ロボット、サービス・コミュニケーションロボット)	<ul style="list-style-type: none"> Industrial Robots 産業用ロボット Mobile Robots S-CART 無人搬送ロボット S-CART THOUZER サウザー Frameless Motor フレームレスモーター AC / DC Servo Motors & Drivers AC-DCサーボモーター・ドライバ Reducer Series 減速機ラインナップ Camera カメラ Tactile Device 触覚デバイス Actuator Motor アクチュエーターモーター DC Servo Module DCサーボモジュール Motor for Wheel Drive ホイール駆動モジュール FLEXWAVE Drive Motors / Reducers 駆動モーター・減速機
09		Home Appliances 家電	<ul style="list-style-type: none"> Air Conditioners エアコン Refrigerators 冷蔵庫 Air Purifier/Electric Fan 空気清浄機・扇風機 Washers/Dryers 洗濯機・乾燥機 Dishwashers 食洗機 Vacuum Cleaners 掃除機
11		Logistics / Agriculture 物流・農業	<ul style="list-style-type: none"> Reducers 減速機 Material Handling Vehicles 搬送機器 Brushless DC Motors for Industrial Machinery 産業用ブラシレスDCモーター Drone ドローン Mobile Robots S-CART 無人搬送ロボット S-CART Servo Motors / Geared Motors / Motors サーボモーター・ギヤードモーター・モーター Construction / Mining / Agriculture 建機・鉱業・農業機器
13		Thermal Management Device 熱伝導・放熱デバイス	<ul style="list-style-type: none"> Heat Pipe / Module ヒートパイプ・モジュール Heat-Sink / Module ヒートシンク・モジュール Vapor Chamber / Module ベイパーチャンバー・モジュール Liquid Cooling System 液体冷却システム
14		Tactile Devices 触覚デバイス	<ul style="list-style-type: none"> For Smart Phone and Tablet スマートフォン・タブレット For Wearable ウェアラブル Control Panel for Home Appliance and Others 家電コントロールパネル他 For VR/Game Controller VR/ゲーム用コントローラ For Automotive Touch Panel 車載タッチパネル For Robot ロボット
15		IT / Office Automation / Mobile Devices / Optical Components IT・OA・モバイル・光学機器	<ul style="list-style-type: none"> HDD Motors and Base Plates HDD用モーター/ベースプレート Fans ファンモーター Privacy Shutter プライバシーシャッター Precision/Small Motors 精密・小型モーター Coreless Motors コアレスモーター Stepping Motors ステッピングモーター Camera Component カメラ用部品 Machining Parts 精密加工部品 Small Brush Motors 小型ブラシ付モーター Color Wheel Motors for DLP™ Projectors DLP™プロジェクタ用カラーホイールモーター High-Precision Gears 高精度ギヤ Polygon Laser Scanner ポリゴンレーザスキャナ

17		Home / Residential 住設機器	<ul style="list-style-type: none"> For Kitchen キッチン周辺機器 Hot Water Supply/Gas Heater 給湯器・ガス湯沸かし器 Bathroom Dryer/Bathroom Heater 浴室乾燥機・浴室暖房乾燥機 Sanitary/Water Supply Utilities サニタリー・水廻り設備 Living Room リビング Accessible/Universal Design バリアフリー・ユニバーサルデザイン Monitoring Camera 監視カメラ Others その他
19		Medical / Health Care 医療・ヘルスケア	<ul style="list-style-type: none"> Power Assist Suit, Electric Wheel Chair and Personal Mobility アシストスーツ・電動車いす・パーソナルモビリティ Motor for Massage Chair マッサージチェアモーター Hospital Beds 医療用ベッド Customised Human Machine Interface (Sealed IP67) カスタム操作パネル(IP67) Dialysis Device 透析装置 Plastic, Disposables 医療用 Disposable 部品 CT Scanner CTスキャナー Pharmacy Automation 調剤機器 Infusion Pumps 輸液機器 Others その他
21		Electronic Parts / Sensors 電子部品・センサ	<ul style="list-style-type: none"> Switches スイッチ Trimmer Potentiometers トリマポテンショメータ Potentiometers ポテンショメータ Attenuators アッテネータ Reseasable Circuit Fuses 過電流保護素子 Pressure Sensors 圧力センサ Liquid Leak Sensors 漏液センサ Rotary Encoders / Joystick Encoders ロータリエンコーダ/ジョイスティックエンコーダ Industrial Encoders 産業用エンコーダ Magnetic Quantity Sensors 磁気量センサ Others その他
23		Commercial 商業・業務用	<ul style="list-style-type: none"> Golf & Electric Forklift ゴルフ・電動フォークリフト Electric Vehicles 電気自動車 Aerial Working Platform 空中作業プラットフォーム Ship 船舶 HVAC HVAC(業務用空調) Pumps ポンプ Floor Care フロアケア機器 Elevator Package Solutions エレベータ機器 Destination Based Dispatching (DBD) System エレベータ予約システム Commercial Refrigeration 業務用冷凍冷蔵機器 Commercial Condensing Unit 業務用コンデンシングユニット Food & Commercial Equipment 業務用厨房機器 ATM・CD・Payment KIOSKS / Ticketing Machines / Retail Terminals 金融系端末/交通系端末/流通系端末 Laser Markers レーザーマーカ Amusement アミューズメント Surveillance Camera Module 監視カメラモジュール
28		Industrial 産業	<ul style="list-style-type: none"> Generators 発電機 Industrial Motors & Drives 産業用モーター・ドライブ Electrical Pitch Systems, Drives and PLC for Wind Turbines 風力タービン用電気ピッチシステム・ドライブ・PLC Energy Efficiency Motors 省エネ・高効率モーター Brake Motors ブレーキモーター Geared Motors ギヤードモーター Servo Motors サーボモーター Special Purpose Motors 特殊モーター Safety Proof Motors 防爆モーター Drives ドライブ Motors for Railway Facilities 鉄道分野モーター Others その他
31		IoT Products (Internet of Things Products) IoT製品	<ul style="list-style-type: none"> IoT Gateway (IoT GW) IoTゲートウェイ (IoT GW) IPS (Indoor Positioning System) 位置情報システム Modular Automation Line モジュール自動化ライン
32		Other Products その他製品	<ul style="list-style-type: none"> Music Boxes オルゴール Ceramic Art Equipment 陶芸 Services サービス
33		Processing / Inspection Equipment (Electrical / Mechanical) 工程設備・検査装置(電気系・機械系)	<ul style="list-style-type: none"> Automatic Test Equipment 電気検査装置 PCB Separation Machines 基板分割装置 rf-level Capacitance / ff-level Impedance Measurement Tester 微小容量/微小インピーダンス/半導体測定機 AOI/Probe Card/Fixture/Software 光学検査装置/プローブカード/治具/ソフトウェア Measurement Unit 測定器 Specific Application System 特殊機器 Soldering Equipment 半田装置 Dispenser / Coating Machines ディスペンサー・コーティング装置 Press Machines プレス機 Measurement / Assembly Equipment 計測・組立装置 Gearbox and Clutch/Brake for Press Machines プレス機用部品 Large Custom Gearboxes 特注大型減速機 Die Design / Manufacturing 金型設計・製作 Mobile Robots 無人搬送ロボット Precision Measuring Instruments 計測・測定器 Machine Tools 工作機械 Laser Products / Room Temperature Wafer Bonder レーザ製品・常温ウェハ接合装置 Precision Position Feedback Detector 精密位置検出器 Precision Cutting Tools 精密切削工具 Gearbox for Machine Tools 工作機械用部品



Automotive

車載

Advanced Driving Assistance Systems

ADAS (先進運転支援)

NIDEC SANKYO CORP. P-42 | NIDEC MOBILITY P-44 | NIDEC ELESYS CORP. P-46 | NIDEC COPAL CORP. P-45

It is becoming more vociferous in people's demands for safety with peace of mind for both drivers and pedestrians. To meet those demands, we provide Millimetric Rader Units, Forward sensing cameras and furthermore, we provide products which provide high image recognition and its control, by combining the technology of raders and cameras.

安全・安心に運転でき、更には歩行者への危険性も低減するような機能を求める声が高まっており、そのような要望に応えるため、ミリ波レーダーや外界認識カメラ、更にはレーダーとカメラを組み合わせて、より高度な認識と制御が可能な製品を提供しています。

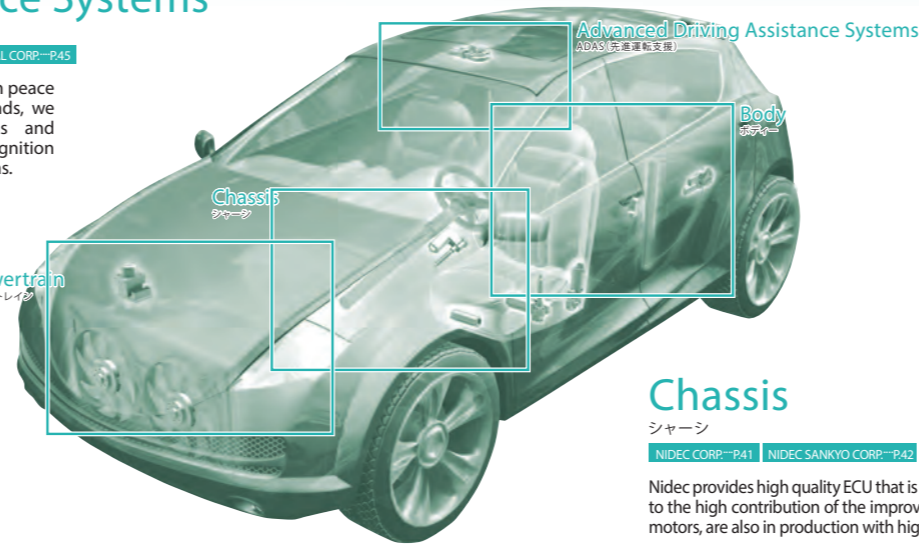

Sensor Fusion
センサフュージョン



Camera Module for Sensing Camera
センシング用カメラモジュール



Surround View Camera Lens Units
周辺監視カメラ用レンズユニット



Lens unit for automotive camera
車載用レンズユニット
*ドライバモニター(周視防止・わき見運転防止)等に使用



Camera module for electronic mirror
電子ミラー用カメラモジュール



Shutter for IR camera
赤外線カメラ用シャッター



E-Axle (Traction Motor System)

E-Axle (トラクションモータシステム)

Powertrain

パワートレイン

NIDEC CORP. P-41 | NIDEC SANKYO CORP. P-42 | NIDEC TOSOK CORP. P-43 | NIDEC MOBILITY P-44 | NIDEC COPAL CORP. P-45 | NIDEC GPM GmbH P-49

Because of tighter fuel consumption regulations to prevent the global warming, it is the current trend to shift from the engine driven to the motor drive for the fuel economy improvements of the system itself. This trend creates the increasing demands of motors, especially, Nidec's transmission actuators have been widely used in the market and withstand the severe environmental conditions.

地球温暖化抑制のための自動車の燃費規制強化を受けて、システム自体の効率改善のため、エンジン駆動からモータ駆動に切り替えるトレンドにおいてモータの需要が増えています。特にトランスミッション用モータでの市場実績が高く、厳しい環境においても使用可能な製品を提供しています。



Charger

EV用充電機器

NIDEC ASI S.p.A. P-51

The 2x22kW AC charger is a charging station that can be connected directly to the grid and also to any EV management system due to its wide range of communication protocols. The different Wallbox versions can additionally be combined for fleet management or home applications. Altogether it's combined with an operating and/or load management software.

AC充電器(2x22kW)は、グリッドに直接接続できるほか、幅広い通信プロトコルを採用しているため、あらゆるEV管理システムに接続できます。また、複数のWallboxを組み合わせることで、フリート管理やホームアプリケーションに利用することもでき、オペレーティング・ソフトウェアや負荷管理ソフトウェアと組み合わせて使用することも可能です。



AC Charger



Wallbox

Chassis

シャーシ

NIDEC CORP. P-41 | NIDEC SANKYO CORP. P-42 | NIDEC MOBILITY P-44 | NIDEC ELESYS CORP. P-46

Nidec provides high quality ECU that is very critical to the vehicle control. Especially, the usage ratio of Electric Power Steering (EPS) has been rapidly increasing due to the high contribution of the improvement of the fuel economy. And we are the world's largest manufacturer of EPS motors. Also, our ECU, which control EPS motors, are also in production with high quality in the field.

車両制御に重要な役割を持つ高品質なモータ制御ECUを提供しています。特にEPSは燃費改善効果が高いため搭載率が急速に上がってきています。EPS用モータにおいて世界No.1の生産量を確保し、またEPS用モータを制御するECUの製品化もしており、高品質製品を提供しています。



Body

ボディー

NIDEC CORP. P-41 | NIDEC SANKYO CORP. P-42 | NIDEC MOBILITY P-44 | NIDEC COPAL CORP. P-45 | NIDEC MOTORS & ACTUATORS P-48

We provide motors for devices which improve the comfort of the driver and passengers. Also, utilization ratio of motors has been increasing thanks to the high-capacity battery which is used for hybrid vehicles. We provide not only motor products but also modularized products, like geared motors and ECU integrated motors.

運転者・乗員の快適性を高めるためのデバイス用のモータを提供しています。また、昨今ハイブリッド自動車に搭載される大容量のバッテリーを介してモータの利用率も高まっています。単体製品からギヤ付き、ECU付き製品のモジュール化を提供しています。

Interior 内装



Exterior 外装





Robotics Commercial / Industrial Robot

ロボティクス (商業・産業用ロボット)

Industrial Robots

産業用ロボット
NIDEC SANKYO CORP. P42

Robot has the ability of 3 and 4 FOUPs handling without track axis. As compared with the previous generation, the throughput was improved by 30% with the high speed operation.

走行軸なしで、3 および 4 FOUPに対応した製品群で、高速動作によりスループットを30%以上改善(当社従来比)、コンパクト & 軽量化設計(省スペース対応)となっています。



Robot Controllers
ロボットコントローラ

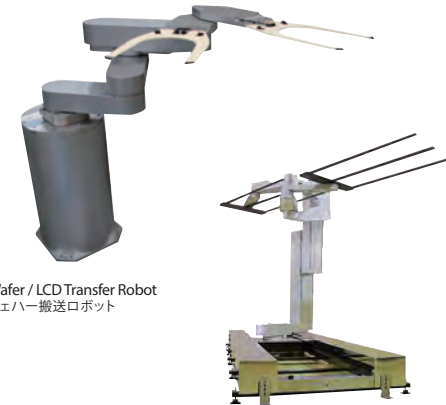

Wafer /LCD Transfer Robot
ウェハー搬送ロボット

LCD Panel Handling Robot
液晶ガラス基板搬送用ロボット

Mobile Robots S-CART

無人搬送ロボット S-CART

NIDEC SHIMPO CORP. P43

Next generation AGV with guideless operation capabilities.

ガイドレス走行を可能とした次世代のAGV。

Mobile Robots S-CART
無人搬送ロボット S-CART



S-CART1000

S-CART movie
S-CART動画

THOUZER

サウザー

NIDEC SHIMPO CORP. P43

THOUZER, a target guided autonomous robot that can easily be controlled or programmed to follow a person or cart.

簡単なボタン操作で人や先行するものに追従して動く「追従搬送ロボット」です。



THOUZER
※THOUZER(サウザー)は株式会社Doogの製品です。

Frameless Motor

フレームレスモーター

NIDEC MOTOR CORP. P50 NIDEC LEROY-SOMER. P51

Designed to meet the robot arm.

ロボットアーム等に最適な中空モーターです。



D Series Frameless Motor



Robotics Service / Social Robot

ロボティクス (サービス・コミュニケーションロボット)

Camera

カメラ

NIDEC SANKYO CORP. P42 NIDEC COPAL CORP. P45

Camera module having mechanical stabilizer, which can suppress blurring up to +/-6 deg wide angle. This can be applied to the vision sensor and robot eyes.

±6度の広角ブレ補正カメラです。ドローン・サービスロボットの目やビジョンセンサーとして活用できます。

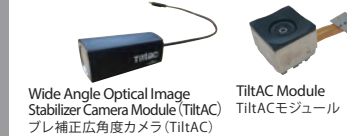

Wide Angle Optical Image Stabilizer Camera Module (TiltAC)
ブレ補正広角度カメラ (TiltAC)

TiltAC Module
TiltACモジュール

This wide-angle camera module can be applied to robot's eyes.
広角対応のカメラモジュールです。ロボットの目として活用できます。



Wide Angle Camera Module
広角カメラモジュール

Tactile Device

触覚デバイス

NIDEC SANKYO CORP. P42 NIDEC COPAL CORP. P45

Tactile devices communicate a variety of information to users through vibration-activated touch sensations, they can be applied for the user-interface of robots.

指先に多彩な触感を伝える振動デバイスで、ロボットと人のユーザーインターフェースに最適です。



Actuator Motor

アクチュエーターモーター

NIDEC CORP. P41

All in One = Brushless DC motor, Wave gear & Control board
High resolution, high precision and compact motor module solution

ブラシレスDCモーター、波動減速機、制御回路を一体化
高分解能、高精度、コンパクトサイズ



Actuator Motor RGA20

DC Servo Module Motor for Wheel Drive

DCサーボモジュール

NIDEC COPAL CORP. P45

With our servo-motors, high torque is obtained by built-in gear reducer and rotation angle and speed can be controlled freely by control circuit board. Good controllability and quietness make it ideal for driving of robot joints.

内蔵された減速機で高トルクを出力し、制御基板により回転角度や速度を自在にコントロールできるサーボモーターです。良好な制御性、静粛性の実現によりロボット関節駆動用として最適です。



DC Servo module
DCサーボモジュール

Motor for Wheel Drive

ホイール駆動モジュール

NIDEC CORP. P41 NIDEC SHIMPO CORP. P43

With the magnetic technology and reducer which are used in the electric-assisted bicycle motor, we realized high performance, high reliability and high productivity. It is a compact in-wheel motor that is optimized to the electric wheelchair application.

電動アシスト自転車用モーターのコア技術である磁気設計、および、減速機設計部分を流用しているため、高性能、信頼性、生産性が高く、電動車椅子仕様最適化したコンパクトなインホイールモーターです。



Motor for Wheel Drive
ホイール駆動モジュール

FLEXWAVE

FLEXWAVE

NIDEC SHIMPO CORP. P43

Lightweight and compact reducer with high reduction ratios and low backlash. It is useful for various situations such as robots and machine tools.

軽量コンパクト、高減速、低バックラッシの減速機でロボットや工作機械の他さまざまな場面で活躍します。



FLEXWAVE

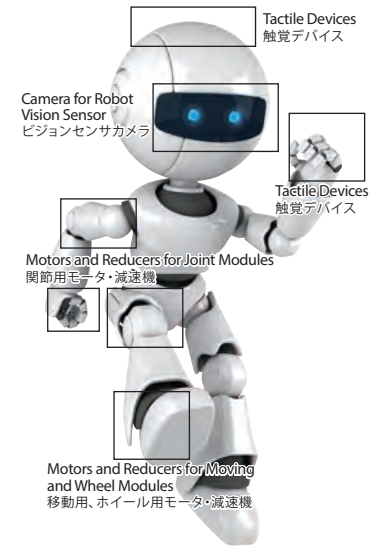

Camera for Robot
Vision Sensor
ビジョンセンサーカメラ

Tactile Devices
触覚デバイス

Motors and Reducers for Joint Modules
関節用モーター・減速機

Motors and Reducers for Moving and Wheel Modules
移動用、ホイール用モーター・減速機

AC / DC Servo Motors & Drivers

AC・DCサーボモーター・ドライバー

NIDEC SHIMPO CORP. P43 NIDEC SANKYO CORP. P42 NIDEC MOTOR CORP. P50 NIDEC LEROY-SOMER. P51

NIDEC CONTROL TECHNIQUES LTD. P52

These are, developed on a foundation of extensive experience with servo motors, can be applied to a wide range of applications and needs. Product lineup which supplies best solution meeting any uses and needs.

産業用ロボットでの豊富なサーボモーター活用経験と生産実績を元に、あらゆる用途・ニーズに最適なソリューションを提案する製品ラインナップを揃えました。

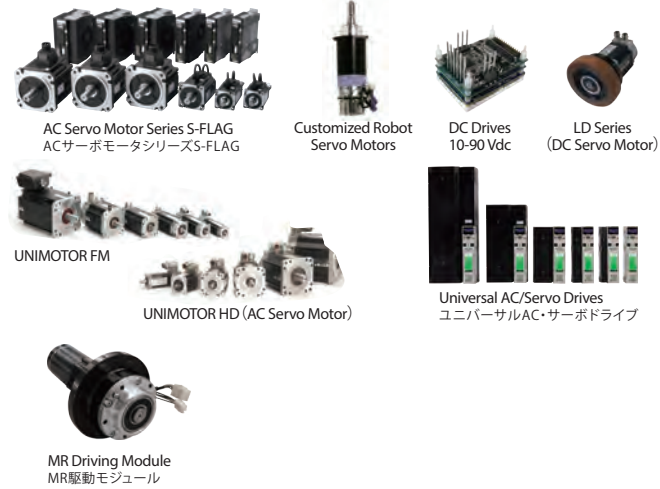

AC Servo Motor Series S-FLAG
ACサーボモーターシリーズS-FLAG

Customized Robot
Servo Motors

DC Drives
10-90 Vdc

LD Series
(DC Servo Motor)

UNIMOTOR FM

UNIMOTOR HD (AC Servo Motor)

Universal AC/Servo Drives
ユニバーサルAC・サーボドライブ

MR Driving Module
MR駆動モジュール

Reducer Series

減速機ラインナップ

NIDEC SHIMPO CORP. P43 NIDEC LEROY-SOMER. P51

High precision reducer is an important component as parts of industrial robots or service robots. FLEXWAVE is used for tip axis of the robot. CORONEX series is used for base axis of the robot. In addition, low-noise high precision ABLE reducers and toothless Traction Drives are also available.

産業用からサービスロボットまで欠かせない要素技術である精密制御用減速機。手首軸用の小型FLEXWAVEから基本軸用の中・大型CORONEXまで幅広いラインナップを取り揃えています。他にも、静音、高精度な遊星減速機エイブル減速機や、歯の無い減速機トラクションドライブを取り揃えています。



FLEXWAVE

Speed Reducer (ABLE)
エイブル減速機 (ABLE)

Traction Drive
トラクションドライブ

CORONEX

DYNABOX

DYNASET

Bevel Gear
精密直交歯車 ベベルギヤ

Reducer movie
減速機動画

Drive Motors / Reducers

駆動モーター・減速機

NIDEC CORP. P41 NIDEC SANKYO CORP. P42 NIDEC SHIMPO CORP. P43 NIDEC SERVO CORP. P46 NIDEC COPAL CORP. P45 NIDEC MOTORS & ACTUATORS P48 NIDEC MOTOR CORP. P50 NIDEC LEROY-SOMER. P51

Output 出力	500W	1000W	1500W	2000W
Servo Module サーボモジュール	1W 5W			
Coreless Motors コアレスモーター	2W 20W 60W			
Stepping Motors ステッピングモーター				
Geared Motors ギヤードモーター	20W 60W	100W	700W	800W
Brushless Motors ブラシレスモーター				
Brush Motors ブラシ付モーター	5W 100W	300W	1000W	
Reducers 減速機	15W			2000W
Wheel-in Motors ホイールインモーター		300W		2000W

Nidec offers the optimum solutions of robotics by providing the variety of motor technologies (Servo Module, Coreless Motors, Brush Motors, Stepping Motors and Brushless Motors) and reducers.

Nidecはさまざまなモーター技術(サーボモジュール、コアレスモーター、ブラシ付きモーター、ステッピングモーター、ブラシレスモーター)や減速機を組み合わせてロボットに最適なソリューションを提供します。



Home Appliances

家電

Air Conditioners

エアコン

NIDEC SANKYO CORP. P42 | NIDEC TECHNO MOTOR CORP. P42 | NIDEC MOTOR CORP. P50

We contribute to the evolution of air-conditioners with our energy-saving, high-efficient BLDC motor, which leads our competition. Our AC motor, which has high demand in emerging countries, is developed with high performance and compact at a competitive price.

当社は他社に先駆け、省エネ・高効率のブラシレスDCモータを開発し、エアコンの進化に大きく貢献しています。また、新興国で需要が多いACモータに関しては、高性能、且つ小型の製品を開発し、競争力のある価格で提供しています。



BLDC/AC Motor

ブラシレスDC/ACモータ



Room Air Conditioner Indoor-unit Fan Motors
家庭用エアコン 室内用ファンモータ

HVAC Motors

業務用エアコン



PSC and ECM Outdoor Condenser
PSC and ECM Indoor Blower

Actuator Units for Air Conditioners

エアコン用モータ駆動ユニット



Louver Drive Units/ Filter Cleaning Units
エアコンルーバーの駆動/ フィルター自動クリーニング機構駆動用



Rivet Contacts for Home Appliances Relays (MALLOBOND)
家電用リレー複合リベット接点

Refrigerators

冷蔵庫

NIDEC CORP. P41 | NIDEC SANKYO CORP. P42 | NIDEC TECHNO MOTOR CORP. P42

NIDEC SERVO CORP. P46

NIDEC GLOBAL APPLIANCE COMPRESSORES E SOLUCOES EM REFRIGERACAO LTDA P52

High energy-saving and Low-Noise performance is desired for refrigerators which run throughout a year. We have a variety of fans in our line-up to satisfy the needs. We also provide driving mechanism modules and get the highest market share in the field.

年中運転を続ける冷蔵庫では高い省エネと静音特性が求められており、Nidecでは両特性を高次元で実現した冷蔵庫専用ファンを各種取り揃えています。また、駆動系モジュールも世界一のシェアを誇っています。



Fan for Refrigerators

冷蔵庫用ファン



Cool Air Circulation Fans
庫内冷気循環用



Compressor Cooling Fans
コンプレッサ冷却用



Twisting Ice Maker
捻り式製氷機ユニット



Crescent Cube Ice Maker
掻き出し式製氷機ユニット

Compressor for Refrigerators

冷蔵庫用コンプレッサ

Hermetic compressors for home appliances

Encompassing a robust portfolio with fixed and variable speed (inverter) for residential refrigerators, NIDEC's compressors have low noise and vibration while reaching the highest efficiency levels.

家電用ハーメチックコンプレッサ

住宅用冷蔵庫用の固定速度および可変速度(インバータ)を備えた堅牢なポートフォリオを網羅するNIDECのコンプレッサは、最高の効率レベルに達すると同時に、低騒音および低振動を実現しています。



ES Compressor



FMS Compressor



VES Compressor

Actuator Units for Refrigerators

冷蔵庫用モータ駆動ユニット



Refrigerant Valve Unit
冷媒バルブ



Damper Control
ダンパー



Defrost Time Switch
霜取りタイマ



Automatic Ice Cube Maker
製氷機駆動ユニット



Actuator Units for Refrigerators
冷蔵庫用モータ駆動ユニット



Synchronous Motors
シンクロサモータ

Air Purifier/Electric Fan

空気清浄機・扇風機

NIDEC CORP. P41



BLDC Motors

ブラシレスDCモータ



Type A

Type C PRO

25H Type

Washers/Dryers

洗濯機・乾燥機

NIDEC SANKYO CORP. P42 | NIDEC TECHNO MOTOR CORP. P42

NIDEC GLOBAL APPLIANCE EUROPE S.r.l. P50

Nidec provides a full range of motors, especially designed for various washing machines and dryers, which achieve the most advanced efficiency classes, standards, and new regulations. Full support to customers include expertise in motors and electronic drives and a worldwide network to serve every country. Increased efficiency for environment preservation, reduced noise and vibration for comfort of use, compact makes Nidec the preferred independent partner for advanced drive solution worldwide.

各種洗濯機や乾燥機用に設計されたモータを取り揃えており、最先端の効率で新しい規制に対応しております。お客様へは、モータおよび電子ドライブの専門知識、弊社の幅広いネットワークを活かした各国に合ったサービスの提供をしております。環境のための効率化、快適な利用のための低ノイズ化/コンパクト化により、Nidecは先進的はサプライヤーとして選ばれております。



Dryer Motors (BLDC, BPM)
乾燥機用モータ(ブラシレスDC)



Washer Dryer Motor (BLDC)
洗濯機・乾燥機用モータ(ブラシレスDC)



Direct Drive Motors for Washing Machines (BLDC)
ダイレクトドライブ型洗濯機用モータ(ブラシレスDC)



Actuator Units for Full Automatic Washing Machines (BLDC)
洗濯機用モータ駆動ユニット



Belt Drive Motors for Washing Machines (BLDC/AC)
ベルトドライブ型洗濯機用モータ(ブラシレスDC/ACモータ)



Drain Pump Unit
給排水用ポンプユニット

Dishwashers

食洗機

NIDEC GLOBAL APPLIANCE EUROPE S.r.l. P50

Nidec motorpumps for dishwashers are the result of deep knowledge and optimization in both electro-mechanic and hydraulic components. Outstanding results in vibration and noise performance are obtained thanks to optimization of magnetic configuration, allowing Nidec customers to achieve silent operation and low consumptions. Integration of heater is an available option.

モータ部・ポンプ部の最適化設計により、Nidecの食洗機用モータポンプは市場優位性を持つ製品となっています。振動、ノイズ特性における優位性は、磁気回路の最適化により達成されており、最終製品において静かで、低消費電力の製品化が可能となっています。食洗機用ポンプにおいてはヒータ内蔵タイプもオプションとしてお選び頂けます。



Dishwasher Pumps (AC)
食洗機用ポンプ(AC)



Dishwasher Pumps (BLDC, BPM)
食洗機用ポンプ(ブラシレスDC)



Dishwasher Pump with Integrated Heater
ヒーター付食洗機用ポンプ



Vacuum Cleaners

掃除機

NIDEC CORP. P41

BLDC motor characteristic such as small, light-weight and high efficiency, completely meets the cleaner needs to be robotic cleaner and cordless cleaner (recent stick type cleaner), and it makes the cleaner performance much better.

ブラシレスDCモータの小型・軽量・高効率という特徴が、掃除機のロボット化(ロボット掃除機)とコードレス化(スティック掃除機)の持つニーズと合致し、掃除機の性能向上に貢献しております。

For Robot Cleaner

ロボット用



Motors for Wheel & Main Brush
ホイール/メインブラシ用モータ



Robot Blower (BL-V20)
掃除ロボ用ブローア

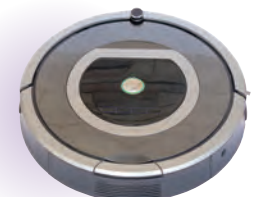

For High-Power Vacuum Cleaner

ハイパワークリーナー用



Handy Cleaner Blower(V45)



Stick Cleaner Blower(V55)



Power Stick Cleaner Blower(V65)





Logistics / Agriculture

物流・農業

Reducers

減速機

NIDEC SHIMPO CORP. P43 | NIDEC LEROY-SOMER P51



HB Stepping Motors for Actuator

アクチュエーター用ハイブリッドステッピングモータ

NIDEC SERVO CORP. P46



Example) For Industrial Robots 用途例) 産業用ロボット

Drone

ドローン

NIDEC CORP. P41 | NIDEC SERVO CORP. P46 | NIDEC COPAL CORP. P45

There are some lineup of drive motors and aperture units of camera adapted for various application from small drone to large drone.

小型から大型ドローンの様々な用途に適した駆動モータとカメラ用シャッターユニットをラインアップしています。

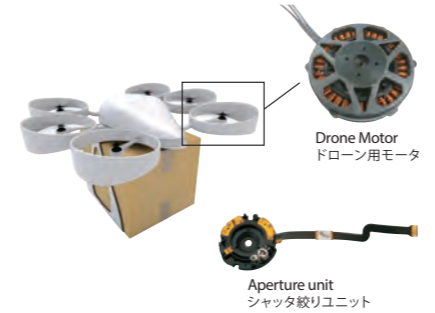

Mobile Robots S-CART

無人搬送ロボット S-CART

NIDEC SHIMPO CORP. P43

Next generation AGV with guideless operation capabilities.

ガイドレス走行を可能とした次世代のAGV。



S-CART1000

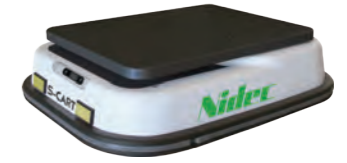

Mobile Robots S-CART
無人搬送ロボット S-CART



S-CART movie
S-CART動画

Servo Motors / Geared Motors / Motors

サーボモータ・ギヤードモータ・モータ

NIDEC SANKYO CORP. P42 | NIDEC SHIMPO CORP. P43 | NIDEC MOTOR CORP. P50 | NIDEC LEROY-SOMER P51 | NIDEC CONTROL TECHNIQUES LTD. P52



Material Handling Vehicles

搬送機器

NIDEC MOTOR CORP. P50 | NIDEC LEROY-SOMER P51

We design and manufacture low voltage (typically 24 - 72V) AC and DC traction and pump motors used in Class I, Class II and Class III forklifts as well as for the Aerial Work Platform markets. Motor power levels range from 1kW to 25kW.

1kWから25kWの油圧ポンプや、Class I, II, IIIフォークリフト及び高所作業車向けの低電圧 (LV, 24V-72V) のACおよびDCモータを設計・生産しています。

Class I Electric Counter-Balance Forklift

電動フォークリフト (クラス1)



TRA / TRS LVAC Traction Motors
トラクションモータ

Steering Units for Forklifts

フォークリフト用ステアリングユニット



Steering Unit
ステアリングユニット

Class II Warehouse Product Order Picker

倉庫用搬送装置 (クラス2)



Traction Motors
トラクションモータ

Class III Walkie / Rider Pallet Truck

パレットトラック (クラス3)



Traction Motors
トラクションモータ

Electric Scissor Lift

電動シザーリフト



Traction Motors
トラクションモータ

Brushless DC Motors for Industrial Machinery

産業用ブラシレスDCモータ

NIDEC SERVO CORP. P46



Construction / Mining / Agriculture

建機・鉱業・農業機器

NIDEC SHIMPO CORP. P43 | NIDEC MOTOR CORP. P50

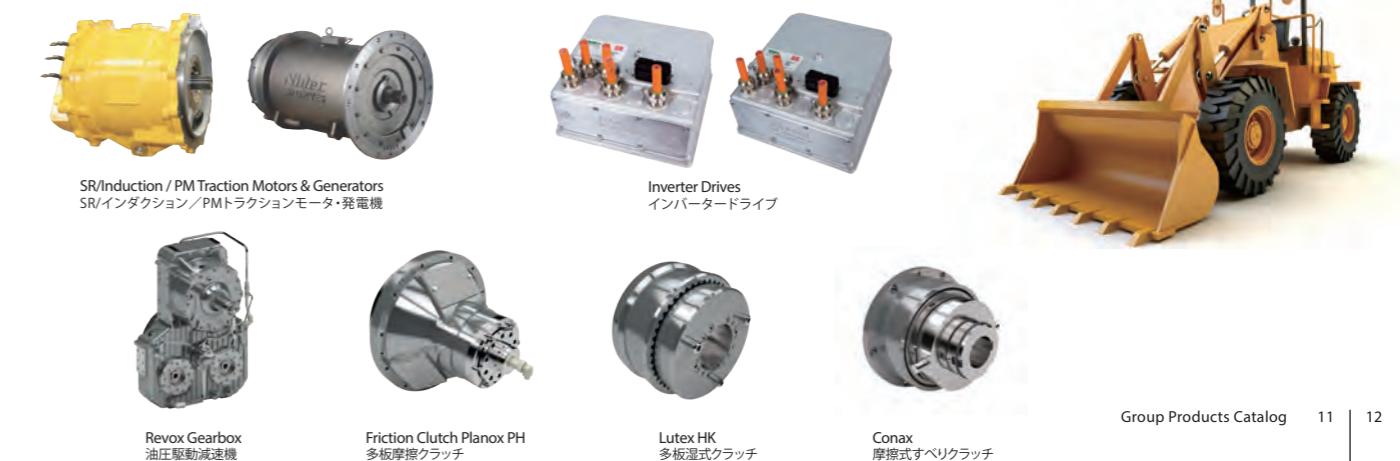

SR/Induction / PM Traction Motors & Generators
SR/インダクション/PMトラクションモータ・発電機

Inverter Drives
インバータードライブ

Revox Gearbox
油圧駆動減速機

Friction Clutch Planox PH
多板摩擦クラッチ

Lutex HK
多板湿式クラッチ

Conax
摩擦式すべりクラッチ



Thermal Management Device

熱伝導・放熱デバイス

In recent years, as the data amount handled in various fields has dramatically increased, and the amount of data stored in the cloud will increase explosively as it becomes a 5G (5th generation) environment. The speed of CPUs and electronic circuits has risen accordingly. Now, they are facing with heat generation problems. Through the collaboration with CCI, Nidec are proposing the thermal solutions that combine motors and thermal technology for our customers in world wide.

近年、様々な分野で扱われるデータ量が飛躍的に増え、今後「5G (第5世代移動通信システム)」の環境になることで、クラウドに蓄えられるデータ量は爆発的に増大します。それに伴いCPUや電子回路が高速化し、発熱問題を抱えています。NidecはCCIとの協業を通じ、モータ製品とサーマル技術を組み合わせたサーマルソリューションを幅広い市場の顧客に提案しております。

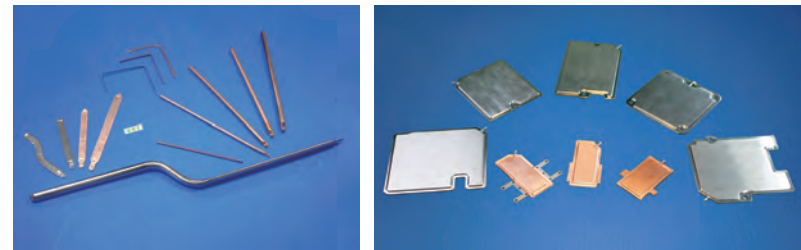

Heat Pipe / Module

ヒートパイプ・モジュール

NIDEC CHAUN-CHONG TECHNOLOGY CORP.-P53

Heat pipe is high efficient thermal conduct component utilizing the latent heat of evaporation and condensation. It can be customized based on the application.

蒸発と凝縮の潜熱を利用する高効率熱移動部品です。実機形状に合わせたカスタマイズの提供も可能です。

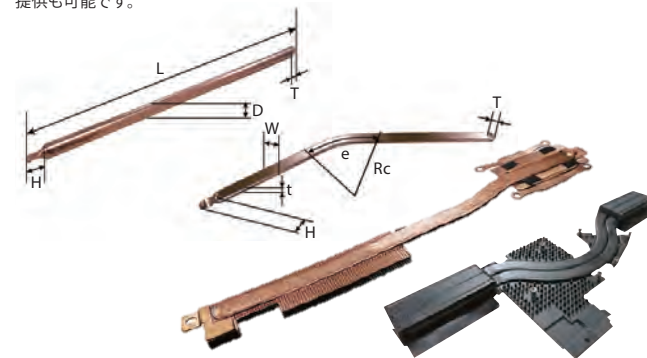

Heat-Sink / Module

ヒートシンク・モジュール

NIDEC CHAUN-CHONG TECHNOLOGY CORP.-P53

Heat sink is a component which moves heat with a metal plate or copper tube and cools itself with a heat radiation fin or fan. Thermal design can be optimized based on application.

金属板や銅管で熱を移動させ、放熱フィンやファンで冷却する部品です。実機に合わせた最適な熱設計が可能です。



Vapor Chamber / Module

ベーパーチャンバー・モジュール

NIDEC CHAUN-CHONG TECHNOLOGY CORP.-P53

The heat transfer principle is the same as heat pipes, but it can be thinner and spreads the heat flatly. Thus, in even limited space such as inside of smart phone, high efficient thermal transfer can be realized.

伝熱原理はヒートパイプと同様ですが、薄型化と面での熱移動が可能になります。スマートフォン内部のような限られたスペースでも効率良い熱移動が可能になります。



Liquid Cooling System

液体冷却システム

NIDEC SANKYO CORP.-P42 NIDEC CHAUN-CHONG TECHNOLOGY CORP.-P53

This is a cooling system for high heating elements which air cooling is not sufficient. In consideration of the thermal design of the entire rack, Nidec is proposing an entire cooling system that combines the optimal components (heat sink, pump, fan, etc.).

空冷だけでは不十分な高発熱体用の冷却システムです。ラック全体の熱設計を考慮し、最適な部品(ヒートシンク/ポンプ/ファンなど)を組み合わせた、冷却システム全体を提案しております。

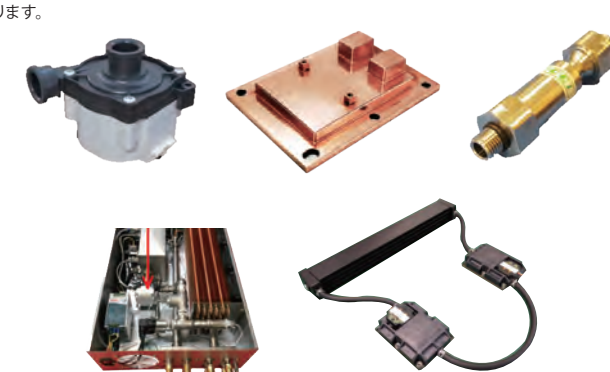

Tactile Devices

触覚デバイス

WONDER SENSE

WONDER SENSE is a generic brand name of Nidec tactile technology. WONDER SENSEとはNidecの触覚表示技術を総称するカテゴリブランドです。

Our Tactile devices creates realistic sense of touch on devices such as smartphones, smart watches and PC with its excellent vibration characteristics. We provide wide variations of devices for design flexibility of our customers.

人間の触覚を振動により実感触に感じさせる、振動特性に優れ、設計自由度がある各種触覚デバイスを提供しています。その触覚効果の良さから複数のスマートフォン、PC、スマートウォッチ等で採用されています。



Physical Surfaces

フィジカル サーフフェイス



Physical Bump
フィジカル バンプ



Physical Hole
フィジカル ホール

Virtual Surfaces

バーチャルサーフェイス



Virtual Bump
バーチャル バンプ

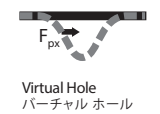

Virtual Hole
バーチャル ホール

A wide range of product line up

幅広い製品ラインナップ

NIDEC SANKYO CORP.-P42 NIDEC COPAL CORP.-P45

Nidec group can provide tactile for a wide range of devices used such as;
 •Wearable, Smart phone and tablets, which requires "delicate sense"
 •Touch panel for automotive
 •VR/Game and others which require large feedback.

日本電産グループはウェアラブル、スマートフォン・タブレットといった「繊細な感触」から、車載用タッチパネル、VR/ゲーム等、大きく、相当量のフィードバックが必要なデバイスにまで幅広く対応する製品ラインナップを揃えています。

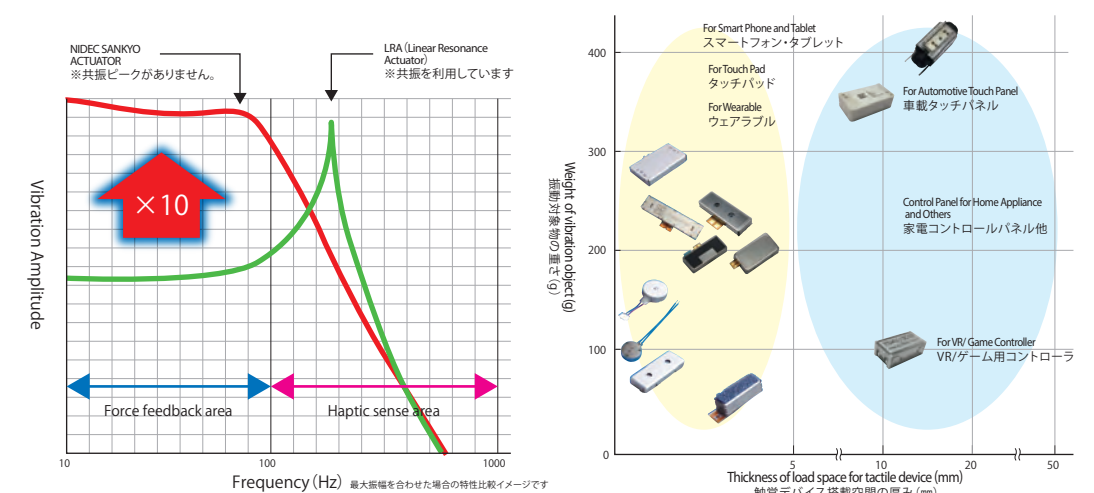

Name of Product 品名	Smart Phone / Wearable スマートフォン・ウェアラブル										Game / Panel ゲーム・パネル							
	Sprinter A	Sprinter D	Sprinter X	Sprinter α	Sprinter β	Sprinter γ	Sprinter Z025A	Sprinter Z	Sprinter Z1040	HPD	TDA112C07	J0000K21	CA3	CA7-VH5	CA7-VH9	TDA113C08	TDA111C12	SPEAR
Size サイズ	2.5t x 6.0w 25.0L	3.0t x 7.0w 20.0L	2.6t x 6.0w 16.0L	3.0t x 11.3w 20.0L	3.1t x 7.4w 16.8L	3.8t x 8.0w 15.0L	φ8.0 x H2.5	3.5t x 4.0w 12.0L	φ10 x 4t	φ8.0 x H2.5	6.4t x 14.6w 24.8L	2.0t x 8.0w 15.0L	φ3.0 x H10.7	φ6.55 x H5.0	φ6.55 x H8.8	10.3t x 16.1w 30.4L	12.8t x 23w 42L	15t x 15.0w 35L
Frequency (F0) 周波数(F0)	150Hz	180Hz	190Hz	175Hz	200Hz	150Hz	240Hz	230Hz	170Hz	235Hz	1Hz~1KHz (No resonance)	190Hz	190Hz	170Hz	150Hz	1Hz~1KHz (No resonance)	120Hz	150Hz
Amount of Vibration 振動量(100g)	2.4Grms	2.4Grms	1.6Grms	5.0Grms	2.5Grms	2.5Grms	1.0Grms	1.4Grms	2.2Grms	1.2Grms	0.27Grms (100Hz)	2.5Grms	0.125Grms	0.35Grms	0.625Grms	0.9Grms (120Hz)	4Grms	10Grms

IT / Office Automation / Mobile Devices / Optical Components

IT・OA・モバイル・光学機器



HDD Motors and Base Plates

HDD用モーター/ベースプレート

NIDEC CORP. P41

While conventional HDD motors use ball bearings in the bearing unit, FDB motor uses fluid oil between the shaft and sleeve. While at rotation, the motor uses the pressure (dynamics) from the fluid to support the shaft. Compared to the ball bearing design, FDB motors offer better shock resistance and increased rotational accuracy due to smaller rotational fluctuation. This enables HDDs to carry higher capacity. In addition because there's no direct contact between the shaft and sleeve, FDB motors are quieter. The bearing unit can also be made increasingly smaller.

FDB (流体動圧軸受)は軸と軸受の隙間に流体(オイル)を満たし、回転時に流体に生じる圧力(動圧)を利用して軸の回転を支えています。この機構は高い耐衝撃性を持ち、軸の振れを最小限に抑えられるため回転精度が高く、HDDの容量アップを可能にします。また軸が軸受と非接触で回転するため静音性も高く、軸受部分のさらなる小型化も可能になる等数々のメリットがあります。



Fans

ファンモーター

NIDEC CORP. P41 NIDEC COPAL ELECTRONICS CORP. P45 NIDEC SERVO CORP. P46 NIDEC COPAL CORP. P45

Because of heat generation increase caused by data transaction volume expansion, Nidec Ultra Flo which can realize high airflow, high static pressure, high efficiency, low noise, and low vibration is used for a lot of applications in these fields.

データ量増加に伴い通信機器の発熱量が増え、基地局をはじめ、高風量・高静圧・高効率・低騒音・低振動を実現した標準ファン「Nidec Ultra Flo」の活躍分野がますます広がっております。



Small BLDC Fans
小型ブラシレスDCファン

Micro Blower
マイクロブロウ

Privacy Shutter

プライバシーシャッター

NIDEC COPAL CORP. P45

Ensures safety and security to the user by physically blocking the camera on various electronic devices.

小型化する各種デジタル機器のカメラを超小型・電動シャッターで遮へいすることで、ユーザへ安心・安全を提供します。



Precision / Small Motors

精密・小型モーター

NIDEC CORP. P41 NIDEC SERVO CORP. P46 NIDEC LEROY-SOMER P51

Small Brushless DC Motors 小型ブラシレスDCモーター



For Office Equipment
OA機器用

For IT & Audio Visual Equipment
IT・AV機器用

Small BLDC Motors
小型ブラシレスDCモーター (標準型)

Hybrid Stepping Motors & Drivers

ハイブリッドステッピングモーター

This unit have wide variety of motor size, drive system and step angle offerings.

サイズ、駆動方式、ステップ角等、豊富なラインナップを取り揃えております。



Hybrid Stepping Motors & Drivers
ハイブリッドステッピングモーター

Coreless Motors

コアレスモーター

NIDEC COPAL CORP. P45

This product is excellent in versatility and high-speed response. It is used in the surface mounting machine, the lens auto focus, the tape feeder, the bicycle transmission, etc.

実装機、レンズオートフォーカス、テープフィーダ、自転車変速機等に使用されている汎用性に優れた製品で、高速応答性が特徴です。

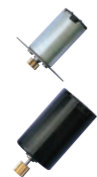

Stepping Motors

ステッピングモーター

NIDEC SANKYO CORP. P42

ODD, Printers, Digital Cameras, Digital Video Camera Units, Mobile Phones and Peripheral Devices, DVD・BD Players/Recorders, Air Conditioners, Car Navigation, HUD, Valve-control

ODD、プリンタ、デジタルカメラ、デジタルビデオカメラ、携帯電話および周辺機器、DVD・BDプレーヤー/レコーダー、エアコン、カーナビ、HUD、バルブコントロール用



Stepping Motors for
Blu-ray/Collimator
フルレイ・
コリメータ用

Camera Component

カメラ用部品

NIDEC SANKYO CORP. P42 NIDEC COPAL CORP. P45



Micro Geared Stepping Motor Unit for Smart Phone Camera Pop-up Feature

スマートフォンカメラポップアップ機構用超小型精密ギアモーターユニット

Cameras are built in the body instead of on the surface of the smartphone to fully utilize the display. The cameras come out only when they are used.

スマートフォン前面のフルディスプレイ化を実現するため、カメラ機構の配置を従来のディスプレイ面上からスマホ内部に収納。使用時のみ飛び出す機構。

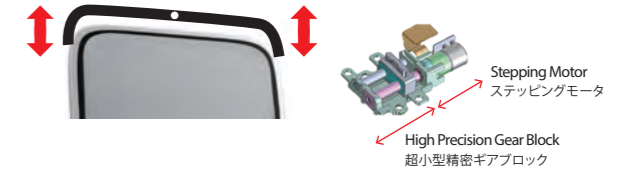

Lens Units レンズユニット

Camera modules for mobile equipment require extremely high precision and must be extremely compact and flat, highly accurate, durable, and low in power consumption. We have developed highly functional high-reliability products based on our optical, actuator, and super-high precision processing technologies.

超小型・薄型、高精度、高耐久性、低消費電力等々、モバイル機器用カメラモジュールに求められるスペックは極めて高度です。光学技術、アクチュエータ技術、超精密加工技術によって高機能・高信頼性の製品を開発しています。



Interchangeable Lenses for Cameras
カメラ用交換レンズ

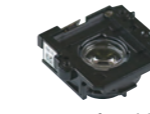

Lens Units for Mobile Cameras and
Cameras for Personal Computers
モバイル機器カメラ用レンズユニット



Lens Barrel (Compact DSC)
鏡筒ユニット(小型)



Camera Lens for Mobile Equipment
モバイル機器用レンズ

Machining Parts

精密加工部品

NIDEC COPAL CORP. P45

With the precision processing technologies combined with cutting processing by machining centers and NC lathes and including assembly goods, we produce processed goods meeting customer needs.

精密加工技術をベースにマシニングセンターやNC旋盤などによる切削加工を組み合わせ、これに組立品も含めてお客様のニーズに対応した加工品を製作します。



Lens Unit Parts
カメラ用鏡筒部品



Products of NC Type Automatic Lathe
NC自動機製作部品



Press-stamped Products
プレス加工製品



Protection Covers for Smart Phone
切削装飾カバー製品

Small Brush Motors

小型ブラシ付モーター

NIDEC SANKYO CORP. P42 NIDEC COPAL CORP. P45



Digital Cameras
デジタルカメラ用

Color Wheel Motors for DLP™ Projectors

DLP™プロジェクタ用カラーホイールモーター

NIDEC CORP. P41

BLDC motors are used for the DLP-type projectors to drive the color filter. To reduce the noise and the cost, in addition to the traditional 175, 105 and 285 series are developed with highly reliable bearing.

DLP方式プロジェクタ用のブラシレスDCモーターで、カラーフィルターの駆動用として使用されています。低騒音化・低コスト化のため、従来の175に加え、105、285シリーズにも高信頼性軸受タイプを開発しました。

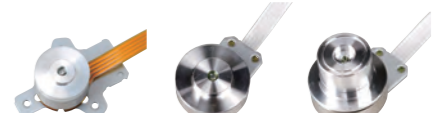

105 Type
105タイプ

175 Type
175タイプ

175DP Type
175DPタイプ

High-Precision Gears

高精度ギヤ

NIDEC SANKYO CORP. P42

Office Automation Equipment (Inkjet Printer Driving Gears, Laser Printer Driving Gears, etc) Automobiles (Driving System Parts for Inlet Pipes, Gears for Power Seat Drive, etc)

OA機器(インクジェットプリンター用各種駆動歯車、レーザープリンター用各種駆動歯車など)、車載機器(吸気系駆動部品、パワーシート駆動用歯車など)用



Polygon Laser Scanner

ポリゴンレーザスキャナ

NIDEC COPAL ELECTRONICS CORP. P45



Low Speed High Precision Polygon Laser Scanner
低速高精度ポリゴンレーザスキャナ



High Speed Polygon Laser Scanner (Aerodynamic)
高速ポリゴンレーザスキャナ(空気動圧型)



Home / Residential

住設機器

For Kitchen

キッチン周辺機器

NIDEC SANKYO CORP. P42 | NIDEC SERVO CORP. P46

Built-in Gas Stove

ビルトインガスコンロ

Small type stepping motors having high durable technology are the most suitable for the fine adjustment of gas flow.

当社の高耐久技術を盛り込んだ小型ステッピングモーターはガス流量の微調整に最適です。



Stepping Motor of Gas Valve for the Adjustment of Gas Flow
ガス調整弁用ステッピングモーター

IH Cooking Heater

IHクッキングヒーター

Low noise blower contributes to the quiet living environment.

低騒音ブローアにて、居住空間の静音化に貢献します。



Blower Motor for IH Coil Cooling
IHコイル冷却ブローア

Range Hood

レンジフード

By adopting AC/DC motor (EC motor), high motor efficiency is achieved.

AC/DCモーターを採用し、省電力化を実現しました。



Sirocco Fan Motor
シロッコファンモーター

Living Room

リビング

NIDEC CORP. P41 | NIDEC SANKYO CORP. P42 | NIDEC SERVO CORP. P46 | NIDEC MOTOR CORP. P50

Ceiling Fans

シーリングファン

We are developing the ceiling fan with the BLDC technology. Its benefit is low power consumption, miniaturization and improvement of speed control.

ブラシレスDCタイプのシーリングファンを開発しています。低消費電力化、小型化、速度制御性の向上といったメリットがあります。



Window Ventilation Device

窓枠用換気装置

Low noise blower contributes to the quiet living environment.

低騒音ブローアにて、居住空間の静音化に貢献します。



Ventilation Blower
換気ブローア

Openable Window / Storm Shutter

窓開閉 / 雨戸シャッター

A combination of the motor and Gear Head, corresponding to various drive mechanism.

モーター+ギアヘッドの組み合わせにより、様々な駆動機構に対応します。

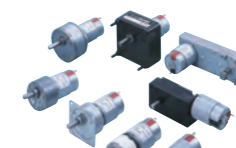

DC Motor for Drive Mechanism
駆動機構用DCモーター



Rivet Contacts for electrical power distribution equipment Switches (MALLOBOND)
配電用スイッチ複合リベット接点

Hot Water Supply / Gas Heater

給湯器・ガス湯沸かし器

NIDEC CORP. P41 | NIDEC SANKYO CORP. P42 | NIDEC GLOBAL APPLIANCE EUROPE S.A.I. P50

Our valve control for water heaters are leading the competition due to its high functionality and the cost competitiveness, which results in the top position in the industry.

高機能・低コストで市場をリードし、給湯器用バルブ駆動のスタンダード製品として業界TOPの地位を築いています。



Flow / Switching Valve Drive Motors
流量・切替弁駆動ユニット



DC Pumps (for Tank Circulation)
(タンク循環用) DCポンプ

Combustion Air Blower Motor
燃焼用ブローアモーター

Gas Blower Motor
ガスブローアモーター

Bathroom Dryer / Bathroom Heater

浴室乾燥機・浴室暖房乾燥機

NIDEC SERVO CORP. P46

Our latest BLDC motors connect directly to the AC supply and are available with the same mountings and with 3 sizes of fan blades to allow interchangeability. It is classed with IP66.

AC電源で、高効率なブラシレスDCモーターを駆動する、防塵・防湿 (IP66) 仕様のAC/DCモーターがファンモーターとして利用されています。



AC/DC Motors
AC / DCモーター

Sanitary / Water Supply Utilities

サニタリー・水廻り設備

NIDEC CORP. P41 | NIDEC SANKYO CORP. P42

In the globally growing sanitary market, Nidec serves a variety of products for the high-functional sanitary products.

世界的に需要拡大中のサニタリー高機能化に対応する豊富な製品ラインナップを揃えています。

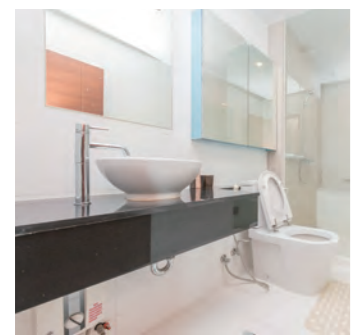

Auto Flush
オートフラッシュ



Valve Drive
流量弁駆動



Nozzle Drive Motors for Bidet
洗浄ノズル駆動ユニット



Auto Flush Actuator
自動水洗バルブ駆動ユニット



Lift Up Unit
便座リフトアップ



Automatic Open / Close Actuator for Lid
便座・便器フタの自動開閉



Soft Close Units
ソフトクローズユニット



Soft Close Unit for Seat & Cover
便座開閉オイルダンパー



Circulation Pump
循環ポンプ



Generator of Water Flow
自動水洗用発電ユニット



DC Blower Fan for Warm Water Bidet
温水洗浄便座用DCブローアファン



Axial-Flow Fan for Ventilation
換気用軸流ファン

Accessible / Universal Design

バリアフリー・ユニバーサルデザイン

NIDEC TECHNOMOTOR CORP. P42 | NIDEC SERVO CORP. P46 | NIDEC MOTORS & ACTUATORS P48 | NIDEC MOTOR CORP. P50

Home Lift Products

ホームエレベーター

With light and compact design, the machine and controller can easily fit small machine room, narrow hoistway and machine-room-less applications.

軽量・コンパクト設計により、省スペースで収めることができます。



VL Series
VLシリーズ



VL-H Series
VL-Hシリーズ



Control Cabin
K-MC1000
コントロール
キャビンK-MC1000

Stair Lifts, Lift Chairs

階段昇降機



Stair Lift Motors
昇降機用モーター

Stair Lift Motors
昇降機用モーター

Stair Lift Motors
昇降機用モーター

Automatic Door

自動ドア



DC Motor for Door Opening and Closing Drive
ドア開閉用DCモーター

Automatic Door Motors
自動ドア用モーター

Monitoring Camera

監視カメラ

NIDEC SERVO CORP. P46 | NIDEC COPAL CORP. P45

With the full use of optical technology and precision drive mechanism, which was developed by the digital still camera, we will provide a high-precision, high-durability unit.

デジタルスチルカメラで培った光学技術及び精密駆動機構を駆使した高精度・高耐久ユニットをご提供いたします。



Mechanism of Pan and Tilt
パンチルト機構



Stepping Motor for Turning Drive
旋回用ステッピングモーター



Slip Ring for Electric Signal Transmission
映像信号伝送用スリッピング



Lens Units
レンズユニット



IRCF Switching Unit
IRCF切替ユニット



Geared motor (for camera Pan, Tilt)
ギヤードモーター (カメラPan, Tilt用)

Others

その他

NIDEC COPAL ELECTRONICS CORP. P45

Residential Use Fuel Cell

家庭用燃料電池



Pressure Sensor
圧力センサ

Micro Blower
マイクロブローア



Medical / Health Care

医療・ヘルスケア

Power Assist Suit, Electric Wheel Chair and Personal Mobility

アシストスーツ・電動車いす・パーソナルモビリティ

NIDEC CORP. P41 NIDEC SHIMPO CORP. P43 NIDEC LEROY-SOMER P51



Ultra-Flat Geared Actuator

超扁平アクチュエータ

It is integrated strain wave gearing with a built-in Nidec's miniaturized high output BLDC motor. It features compact, lightweight, high reduction and unparalleled flatness allows to apply for power assist suit and personal mobility.

小型で軽量、高減速、超高精度の波動歯車減速機 (FLEXWAVE) に小型高出力のブラシレスDCモータを内蔵した一体化製品で、他に類を見ない約40mmの薄さでアシストスーツや電動車いす、パーソナルモビリティなどに最適です。

Ultra-Flat Geared Actuator
超扁平アクチュエータ



Motor for Wheel Drive

ホイール駆動モジュール

High performance, high reliability and high productivity. It is a compact in-wheel motor that is optimized to the electric wheelchair application.

高性能、信頼性、生産性が高く、電動車椅子仕様最適化したコンパクトなインホイールモータです。



Motor for Wheel Drive
ホイール駆動モジュール

MBT
DC Permanent Magnet Brushed Motor with Parallel Gear
パラレルギア付きDC永久磁石ブラシ付きモータ



Motor for Massage Chair

マッサージチェアモータ

NIDEC CORP. P41 NIDEC SERVO CORP. P46

This motor is used for the purpose of generating tapping operation for massaging the body. With the silent brushless DC motor, the noise can be minimized, and the high massage effect is realized.

体をほぐすためのたたき動作を起こすことを目的に使用されています。従来のブラシ付きモータによって発生する騒音を、ブラシレスDCモータの持つ静音性を活かして最小化しつつ、高いマッサージ効果を両立しています。



Brushless DC Motors
ブラシレスDCモータ

Hospital Beds

医療用ベッド

NIDEC SHIMPO CORP. P43 NIDEC MOTORS & ACTUATORS P48 NIDEC MOTOR CORP. P50

We provide wide the range of DC motors used for medical applications. Examples; Small dual stage gear motors for bathtub lifts and stairlift seat adjustment (seat turn and backrest adjustment), Small gearless motors for linear actuators (hospital bed adjustment, operational table adjustment, dentist chair adjustment), Big worm gear motors for patient lifts and stairlifts.

DCブラシ付きモータおよびそのギア付モータを医療・ヘルスケアの分野に提供しています。アプリケーションの一例として、多段ギア・大型ギアを使用した介護リフト、階段リフトやシート調整、臨床ベッド・デンタル用チェア向けのアクチュエータ等があります。



Actuator Motors
アクチュエータ

Wheel Motors
車輪用モータ



Reducer
減速機

Traction Drive
トラクションドライブ

Customised Human Machine Interface (Sealed IP67)

カスタム操作パネル (IP67)

NIDEC MOTOR CORP. P50

We design and manufacture creative and custom-engineered user interface technologies and advanced control panels for world-class OEM customers. From touchscreens to membrane switches to elastomeric keypads to fully-featured, turnkey HMI assemblies, We meet exact and state-of-the-art specifications for customers focused in the medical / healthcare, industrial / instrumentation and specialty electronics markets.

カスタムインターフェイスの設計・生産を行っており、世界主要のOEMメーカーにご採用頂いています。タッチスクリーン、メンブランススイッチ、弾性キーボード等を組み合わせたHMI (Human Machine Interface) をお客様の要望に合わせて組合せ、医療/ヘルスケア、産業/計測の製品へ展開しています。



Others

その他

NIDEC COPAL ELECTRONICS CORP. P45 NIDEC COPAL CORP. P45 NIDEC LEROY-SOMER P51



Ultra Compact Geared Motors
for Medical Devices
医療向け超小型ギヤードモータ



Micro Blower for CPAP
CPAP用マイクロブロー
(エア送り用途)



Machined Products
for Medical Devices
医療向け切削部品



DP/DPR
(Single Phase
Induction Motor)

Dialysis Devices

透析装置

NIDEC COPAL ELECTRONICS CORP. P45 NIDEC SERVO CORP. P46

We design the products with a basic concept of providing a quiet environment and reliability for to dialysis patients. Our products with low noise and high reliability are widely accepted by many customers.

静穏な環境と安心をご提供することを基本に製品開発を行い低騒音・高耐久・高品質を実現させ多くのお客様にご採用を頂いています。



Medical Stepping Motor,
Brushless Motor
医療用ステッピングモータ、
ブラシレスモータ

Gear Motors
ギアモータ

Driver
ドライバー



Pressure Sensors
圧力センサ



Joystick Encoder
ジョイスティックエンコーダ



Plastic, Disposables

医療用 Disposable 部品

NIDEC SANKYO CORP. P42

We provide a high quality product manufacturing and stable supply environment by a consistent production process including tooling design and fabrication, production, and packaging to meet customer satisfaction.

金型設計、金型製造から成形、組立、包装まで、クリーンな環境での一貫生産を行い、お客様にご満足いただける高品質な製品づくりと安定供給に努めております (ISO13485認証取得)。

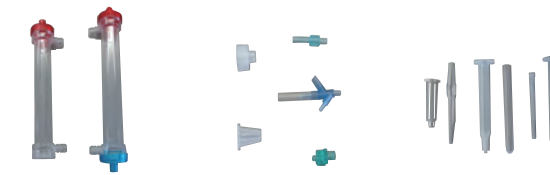

Plastic Parts for Dialysis
透析用本体・キャップ

Disposables for Drip Infusion
点滴用部品

Syringe Disposables
注射器用部品



Parts for Dental Instrumentation
歯科器具用ケース



DNA Microarray
DNAチップ



CT Scanner

CTスキャナー

NIDEC CORP. P41 NIDEC SHIMPO CORP. P43 NIDEC COPAL ELECTRONICS CORP. P45 NIDEC LEROY-SOMER P51



Reducer
減速機

Traction Drive
トラクションドライブ

Power Gear Mini
精密直交減速機
パワーギヤミニ

Dyna Gear
精密直交減速機
ダイナギヤ

Cooling Fans
冷却用ファン

Joystick Encoder
ジョイスティックエンコーダ

Pressure Switch
圧力スイッチ

DYNABOX

SWIVEL

Pharmacy Automation

調剤機器

NIDEC CORP. P41 NIDEC MOTOR CORP. P50



Pill Counter
薬剤カウント用モータ

Automation System
駆動用モータ

Automation System
駆動用ギア付きモータ

Infusion Pumps

輸液機器

NIDEC SANKYO CORP. P42 NIDEC COPAL CORP. P45



Stepping Motors for Flow Control
流量制御用ステッピングモータ

Stepping Motors
ステッピングモータ



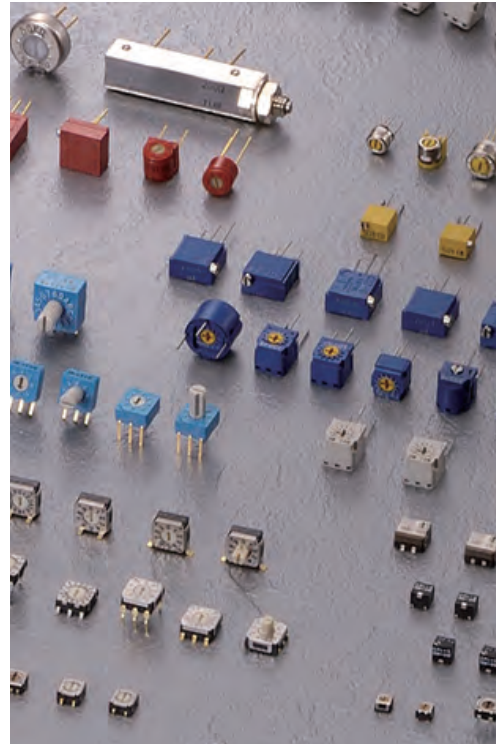

Electronic Parts / Sensors

電子部品・センサ

Switches

スイッチ

NIDEC COPAL ELECTRONICS CORP. P45

Our switch is widely used in various industrial equipment as means of setting for programs and circuits, and for operation switching on PCBs and panels. Available in a wide variety of switch types, including DIP switches, detect switches, toggle, push button, lever & rocker, slide, rotary switches, and more.

プログラムや回路の設定用、回路の切り替えやパネル操作用に、主に産業用として各種業界に広範囲に使用されています。スイッチの種類も、設定用のDIPスイッチをはじめ、検出用スイッチ、操作用としてトグル式、押ボタン式、レバー・ロッカー式、スライド式、ロータリ式など様々なタイプのスイッチを豊富にラインアップしています。



Pressure Sensors

圧力センサ

NIDEC COPAL ELECTRONICS CORP. P45

Our pressure sensors, integrated production in-house from the semiconductor sensor elements to the final product. From the sensor module to built-in amplifier type, and even boasts a rich line-up such as the type which includes a switch function and digital display function. Our pressure sensors can measure a wide pressure ranges from positive pressure (1kPa - 80MPa) to high vacuum, and any pressure reference such as absolute pressure, gauge and differential pressure are compatible. The pressure mediums are available for non-corrosive/corrosive gases and liquids. Our pressure sensors are widely used in semiconductor manufacturing equipment, industrial equipment such as hydraulic equipment, as well as medical equipment, Analyzer and measuring equipment etc.

半導体センサ素子から最終製品まで自社で一貫生産。センサモジュールからアンプ内蔵品、さらにはスイッチ機能を付加したタイプ、加えて表示機能まで備えたタイプなど豊富な製品ラインアップを誇ります。高真空からゲージ圧(1kPa-80MPa)まで幅広いレンジをカバー、絶対圧、差圧に対応した製品も取り揃えます。検知する対象も空気をはじめ液体、油圧オイル、腐食性ガスなど様々な媒体に適応しております。半導体製造装置をはじめ、医療機器、分析装置、計測機器、さらに油圧機器等の産業機器に幅広く使用されております。



Liquid Leak Sensors

漏液センサ

NIDEC COPAL ELECTRONICS CORP. P45

This product is used for leak detection in semiconductor manufacturing equipment and other industrial equipment. Our unique optical design enables our product to detect leakage quickly and accurately without using a plate to control light disturbance.

半導体製造設備をはじめ、各種産業機器の液漏れ検知用に使用されています。独自の新光学技術により、遮光板を不要にし、液漏れを迅速かつ正確に検出することができます。

Trimmer Potentiometers

トリマポテンショメータ

NIDEC COPAL ELECTRONICS CORP. P45

Our trimmer potentiometer with a reliable sealed structure, using the cermet to the resistive element, is used in a wide range of industrial fields, including communications equipment, measurement devices, computer peripherals, broadcasting equipment, power devices and medical equipment. These products feature low noise contact structure and at the same time are easy to set or adjust.

抵抗素子にサーメットを用い、密閉構造を特長として、通信機器、計測機器、コンピュータ周辺機器、放送機器、電源機器、医療機器などの広範囲な産業分野に利用されています。接点構造上、ノイズが少なく、同時に設定・調整しやすい点に特長があります。



Potentiometers

ポテンショメータ

NIDEC COPAL ELECTRONICS CORP. P45

Our potentiometers lineup features four types such as wirewound type, conductive plastic type and cermet type (all of these are contact types), and optical types. In addition, the contact types are structurally available in single-turn, multi-turn and rectilinear type, the other optical type boasts about a long service life by non-contact. Our potentiometers are widely used in measurement equipment, construction machinery, communication equipment, medical equipment, etc. as position and angle sensors.

接触式の巻線抵抗型/コンダクティブプラスチック型/サーメット型、および光学式の計4タイプをラインアップ。接触式は、構造により1回転型/多回転型/直線型があり、マニュアル設定用も取り揃えています。光学式は、非接触により長寿命を特長としております。いずれも、位置・角度センサとして計測機器、建設機械、通信機器、医療機器などの業界に幅広く採用されております。



NIDEC SERVO CORP. P46

Angular detection using magnetic, optical and variable resistance techniques.

磁気で、光で、抵抗変化で角度を検出します。



Rotary Encoders / Joystick Encoders

ロータリエンコーダ/ジョイスティックエンコーダ

NIDEC COPAL ELECTRONICS CORP. P45

Our rotary encoders lineup features optical and magnetic types. Optical models run from $\phi 12$ to $\phi 30$ mm and include small, light weight, and low cost models, as well as high resolution, and manual setting models. In addition, a multi-function device "Joystick Encoder" with joysticks, switches, and encoders in one package is available.

小型・軽量を特長として、ローコスト品から高分解能品までラインアップは多岐に渡ります。マニュアル設定品も充実しており、光学式のほか磁気式も取り揃えています。また、ジョイスティックエンコーダは、ジョイスティック、スイッチ、エンコーダをワンパッケージ化した多機能デバイスです。



Industrial Encoders

産業用エンコーダ

NIDEC SANKYO CORP. P42

Magnetic type and used to produce AMR in house. With fine magnetized technology, Our magnetic encoder is achieved to an accuracy or an environment resistance as much as the optical type.

内製AMRを用いた磁気式エンコーダです。微細磁化技術との組み合わせにより磁気式の耐環境性能と光学式並みの精度を両立しました。

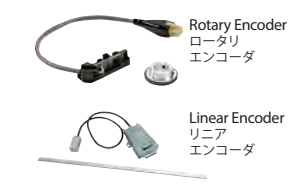

Magnetic Quantity Sensors

磁気量センサ

NIDEC SANKYO CORP. P42

Product for bill validator. Enable to detect a material of magnetic ink by our development of the flux gate technology.

紙幣鑑別用磁気センサです。フラックスゲートセンサ技術の応用により磁気インクに含まれる磁性体の材質情報を取得可能です。

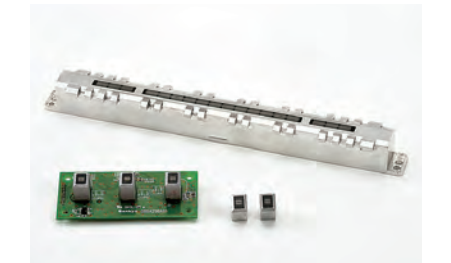

Readout of Magnetic Ink, Authentication, Identification
磁気インクの読み取り、真偽鑑別、識別用

Attenuators

アッテネータ

NIDEC COPAL ELECTRONICS CORP. P45

Our attenuator is a step-variable type used in the level adjustment of 600 Ω audio signal systems, such as in telecommunications equipment.

主に通信機器などの600 Ω 系の音声信号のレベル調整に使用されるステップ可変タイプです。



Reseable Circuit Fuses

過電流保護素子

NIDEC COPAL ELECTRONICS CORP. P45

This product can be used as repeatedly resettable overcurrent protective device, has PTC thermistor and semiconductor type. The PTC thermistor model used with polymer is available surface mount type in a rich line-up, is the most suitable overcurrent protection devices for the hot plug condition interface at plug and play and others, because the time to trip is slow properly, and it does not respond to surge current or rushcurrent condition. The semiconductor type is a high-speed response characteristics of within 1 μ sec.

P.R.C.P.は、ポリマーPTCサーミスターを用いた復帰型の過電流保護素子です。過電流の原因を取り除くことで、繰り返し使用可能な製品です。C-FAPは、サージ電流や過電流に高速応答し自己復帰する半導体タイプの過電流保護素子になります。



Others

その他

NIDEC SANKYO CORP. P42 NIDEC SERVO CORP. P46

Image Scanner Units

イメージスキャナユニット

It can be customized in accordance with applications such as reading of characters printed on checks and special characters for forgery prevention and reading of various types of ID cards such as passports and driver's licenses.

小切手に記載された文字や偽造防止の特殊文字の読み取り、パスポートや免許証など各種IDカードの読み取りなど、用途に応じたカスタマイズに対応します。

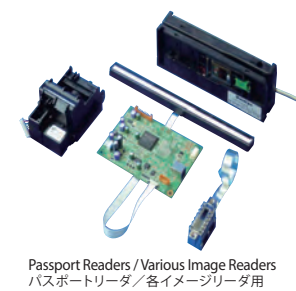

Slip Rings

スリッパリング

Our slip ring offers the high transfer rate signal (1.5 Gbps max) with high reliable life (80M rotations max).

高速信号伝送(最大1.5Gbps) および、長寿命(最大8,000万回転)に対応した製品です。



Commercial

商業・業務用



Golf & Electric Forklift

ゴルフ・電動フォークリフト

NIDEC MOTOR CORP. P50

We design and manufacture low voltage (typically 36 - 72V) AC and DC traction motors for battery operated golf and electric forklift ranging from 3kW to 8kW. We have developed complete drive systems including AC and DC traction controllers, battery chargers and transaxle and transmission products that serve the Golf, Utility and rapidly growing Low Speed Electric Vehicle markets in US, Europe and Asia. We also supply a complete line of starter-generator motors used for internal combustion engine vehicles in this same market.

バッテリー駆動のゴルフカートや電動フォークリフト (3kWから8kW) 用に低電圧 (LV, 36V-72V) のAC/DCトラクション用モータを設計・生産しております。米国・欧州・日本で急成長する市場に、AC/DCトラクションモータ制御、バッテリーチャージャー、トランスアクスル、トランスミッション等をフルセットで提供、エンジン駆動のカートへもスタージェネレータ用モータを供給しています。

Fleet golf car

ゴルフカート



Traction Motors
トラクションモータ

Transaxle
トランスアクスル

Traction Control
駆動制御装置

Electric Forklift

電動フォークリフト



Motors
リフト/ポンプ用モータ

AC Motor Advanced
ACモータ

LVAC Traction Motors
LVACトラクションモータ

Traction Control
駆動制御装置

Electric Vehicles

電気自動車

NIDEC MOTOR CORP. P50 NIDEC LEROY-SOMER P51

We design and manufacture PM motor, SR motor and controller for commercial vehicles ranging from 20kW to 200kW.

20kW~200kWの商用車用のPMモータ、SRモータ、コントローラを設計・製造しています。

Hybrid Bus and Pure Electric Bus

ハイブリッドバス



Traction Motor
トラクションモータ

Permanent Magnet
Synchronous Generator
永久磁石同期発電機

Permanent Magnet
Synchronous Traction Motor
永久磁石同期トラクションモータ



Permanent magnet
high speed motor
永久磁石高速モータ



IPM Motor & Gen
IPMモータ

Aerial Working Platform

空中作業プラットフォーム

NIDEC MOTOR CORP. P50

We are the market leader in the design and manufacture of a wide range of pump, traction and generator motor solutions for scissor lifts, boom lifts and telehandlers. Our capabilities include DC and low voltage AC pump motors from 750W up to 26kW; DC, low voltage AC and brushless permanent magnet traction motors from 400W up to 6kW along with motor/generators systems for hybrid electric lifts. With the addition of controllers and charging capabilities, we can provide a full suite of system solutions to the AWP market.

シザーリフト、ブームリフト、テレハンドラー向けの幅広いポンプ、トラクション、発電機モータソリューションの設計と製造において、我々はマーケットリーダーです。当社の機能には、750Wから26kWまでのDCおよび低電圧ACポンプモータが含まれます。DC、低電圧AC、ブラシレス永久磁石トラクションモータ (400W~6kW)、ハイブリッド電気リフト用のモータ/発電機システム。コントローラと充電機能の追加により、AWP市場にトータルシステムソリューションを提供可能です。



DC Hydraulic Pump Motor
DC油圧ポンプモータ

AC Motor Controller
ACモータコントローラ

Motor/Generator
For Hybrid Systems
ハイブリッドシステム用
モータ・発電機

Low Voltage AC Traction Motor
低電圧ACトラクションモータ

Ship

船舶

NIDEC SHIMPO CORP. P43



Lutex HK
多板湿式クラッチ

Planox PPF
多板摩擦クラッチ



HVAC

HVAC (業務用空調)

NIDEC MOTOR CORP. P50 NIDEC LEROY-SOMER P51

Nidec offers the Heating, Ventilation, and Air Conditioning market segments a comprehensive product portfolio consisting of both Electronically Commutated motors 1/8Hp up to 10Hp, and Induction motors 1/50Hp up to 10hp. To support our customers Nidec offers multiple manufacturing locations providing manufacturing redundancy of many products as well as flexibility to manage regional costs.

HVAC (ヒーティング、換気・循環、エアコンディショニング) 市場に、1/8HP-10HPのECM (Electronically Commutated Motor) および1/50HP-10HPのインダクションモータを提供します。複数の生産拠点で生産を行っており、一極集中のリスク回避や地産地消といったフレキシブルな対応も可能とします。



Outdoor Residential
ECM

Fan Coil ECM

Indoor/Outdoor
PSC

Three Phase
ODP Belt Drive

Outdoor Commercial
ECM

Indoor Blower
ECM

Commercial
Condenser Fan

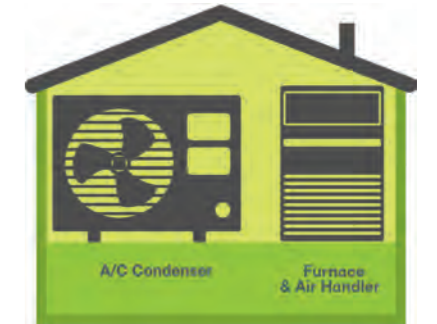

Others

その他

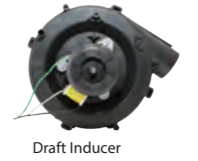

Draft Inducer

Pumps

ポンプ

NIDEC MOTOR CORP. P50

Our pump motors offer a broad range of high efficiency, dependable motor solutions. The benefits include leading technology in robust induction motors, Brushless Motor Technology (BPM) and integrated, intelligent electronic drives that are designed to be easy to use when combined with a pump. The combination creates a superior pump system that delivers high efficiency, seamless functionality and integration.

多様なレンジの高効率で高信頼なポンプ・モータソリューションを提供致します。堅牢なインダクションモータ、ブラシレスモータおよびその回路内蔵タイプをポンプと組み合わせ、高効率でシームレスな機能およびその統合を提供します。



Single & 3-Phase ODP &
TEFC Commercial Pump Duty
ODP/TEFCポンプ用モータ

Single and 3-Phase ODP &
TEFC Commercial Pumps
ODP/TEFCポンプ用モータ

Single and 3-Phase ODP &
TEFC Close Coupled Pump
ODP/TEFCポンプ用モータ

Commercial pump motor
(European style) E.M.G
商用ポンプモータ (欧州仕様)

Variable Speed Pump Duty Motor
変速ポンプ用モータ

Neptune® Variable Speed
Pump Motor and Control

Floor Care

フロアケア機器

NIDEC MOTOR CORP. P50 NIDEC LEROY-SOMER P51



A Wide Array of
Motor Controllers
モータコントローラ

Programmable Touch Screens
プログラマブルタッチスクリーン

Battery & indicator displays
バッテリー、インジケータ
ディスプレイ



AC / DC Geared Servo Motors
AC/DCギヤードサーボモータ

Brush Motors and Gearboxes
ブラシモータ・ギヤボックス

Drive Unit for Floorcare

フロアケア駆動ユニット



Transaxle
トランスアクスル

Floor Polisher
フロアポリッシャー

Chassis Drives
シャーシドライブ

Commercial

商業・業務用



Elevator Package Solutions

エレベータ機器

NIDEC MOTOR CORP. P50 NIDEC LEROY-SOMER P51

Elevators & Escalators Solutions

We provide a single source for elevator & escalator solutions – designing and manufacturing the industry's most sophisticated elevator controls and gearless machines for modernization and new construction projects. Powered by our home-made controls and machines, we offer one of the safest, most reliable and highest performance horizontal & vertical transportation solutions in the industry, which meet a wide range of applications: machine room-less (MRL) elevators, machine-room elevators, hydraulic elevators and special elevators for vehicle lifts, escalators & moving walks, etc.

エレベータ&エスカレータのソリューション提供

新規設置・モダンゼーション(油圧エレベータの電動化置き換え)の双方に対応したトータルソリューションを、業界最先端の制御技術、ギアなしモータをベースとした設計・製造により、業界トップの安全性、信頼性、高性能水平・垂直輸送ソリューションを提供します。マシンルームレス、マシンルーム、油圧エレベータ、車輻・病院他特殊エレベータ、エスカレータ、動く歩道等、お客様の幅広いニーズに対して製品提供致します。

Elevator Controls

エレベータ制御



K-MC1000
K-MC1000



K-MC6000
K-MC6000

Elevator Machines and Motors

エレベータモータ

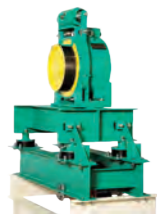

Modernization Package
モダンゼーションパッケージ



High Speed Machine
高速機器



ACPM Gearless Machine
ACPMギアレス装置

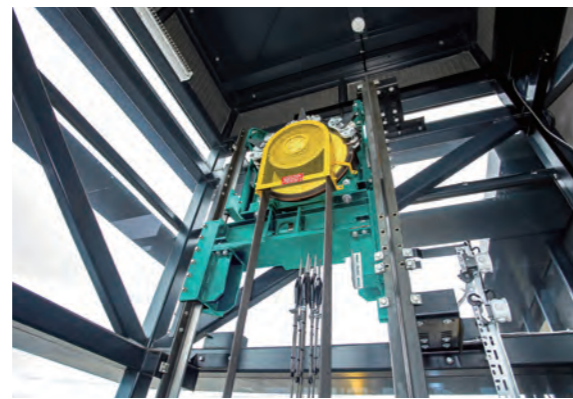

MRL Elevator



Destination Based Dispatching (DBD) System

エレベータ行先予約システム

Destination Based Dispatching System-Group Control Dispatching System that assigned passengers to one of the car that can bring the passenger to destination floor within a shortest period of time. It dispatches the passengers into different groups and prevents traffic congestion.

DBD (Destination-Based-Dispatch) 技術は、エレベータを利用する人数と乗降する階数を指定することで停止する階数を減らしエレベータに乗っている時間を短縮する先端技術です。

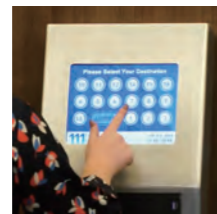
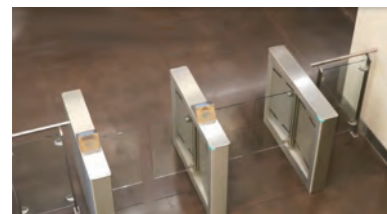

Nidec Test Facility
Nidecテスト施設

Commercial Refrigeration

業務用冷凍冷蔵機器

NIDEC SERVO CORP. P46 NIDEC MOTOR CORP. P50
NIDEC GLOBAL APPLIANCE COMPRESSORES E SOLUCOES EM REFRIGERACAO LTDA P52

Compressors and motors for commercial segment

Compressors and motors for professional kitchens, medical applications, food retail and merchandisers equipment that provide stability, reliability, energy efficiency and are ready for natural refrigerants utilization.

商業・業務用コンプレッサ

安定性、信頼性、エネルギー効率を提供し、自然な冷媒利用の準備ができています。業務用厨房機器、医療用途、食品小売業および販売業者用機器のためのコンプレッサ。

With rapid growing global energy regulation, showcases and commercial refrigerators require high efficiency motors. Our latest BLDC motors connect directly to the AC supply, and are available with the same mountings and with 3 sizes of fan blades to allow interchangeability.

世界的な省エネ規制を背景に、スーパーやコンビニエンスストア等の冷蔵冷凍ショーケースにはAC電源で、高効率なブラシレスDCモータを駆動する、防塵・防湿 (IP66) 仕様のAC/DCモータが冷気を攪拌するファンモータとして利用されています。



Commercial Condensing Unit

業務用コンデンシングユニット

NIDEC GLOBAL APPLIANCE COMPRESSORES E SOLUCOES EM REFRIGERACAO LTDA P52

Refrigeration systems for food retail and food service

Full range of condensing units for the food retail and food service segments. The portfolio is used in self-contained and remote systems with a competitive total cost of ownership, providing easy maintenance and reducing time for installation. Available with natural refrigerant attending the new regulations and with transitory refrigerant options.

食品小売および食品サービス用の冷凍冷蔵システム

食品小売および食品サービス分野向けの全範囲のコンデンシングおよび密閉ユニット。このポートフォリオは、競争力のあるコストパフォーマンスを備えた自己完結システムで使用されているため、メンテナンスが容易で、設置時間が短縮されます。新しい規制に適合する天然冷媒、および一時的な冷媒オプションで利用できます。



Food & Commercial Equipment

業務用厨房機器

NIDEC MOTOR CORP. P50

Nidec is the market leader in designing and manufacturing custom motors, gear motors and pumps for Commercial Food Equipment. Our world wide sales network in Europe, America, and Asia covers the following market segment:

- ・Pumps and AC Motors for Commercial Dishwashers
- ・AC Motors for Commercial Convection and Combi Ovens
- ・AC Motors for Commercial Slicers
- ・AC Motors for Coffee Grinders
- ・AC Gear Motors and Pumps for Ice Makers

業務用厨房機器市場において、モータ、ギア付モータおよびポンプを設計生産しています。グローバルに欧州、アメリカ、アジアで製品販売を行っており、以下のような製品群を持っています。

- ・業務用食洗機用ACモータおよびポンプ
- ・業務用オーブン用ACモータ
- ・スライサー、コーヒーミル、アイスメーカー用のACモータ

Commercial Dishwashers

業務用食洗機



Integrated Motors & Pump Solutions
モータ/ポンプ

Pump Motor for Food Equipment
業務用厨房機器用ポンプモータ

Commercial Ovens

業務用オーブン

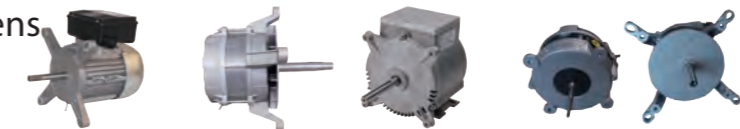

*2712 Motor-0.75 HP
2712モータ (0.75HP)

4160 EC Motors - 450W

US Style-0.5HP
米国向け仕様 (0.5HP)

European Style Oven Motor
欧州向け仕様

Food / Meat Slicers

食品スライサー



Slicer Motors
スライサーモータ

Coffee Grinders and Ice Makers

コーヒーミル・アイスメーカー



Coffee Grinder Motor
コーヒーミル用モータ

Ice Crusher Motor
アイスメーカー用モータ



Commercial

商業・業務用

ATM・CD・Payment KIOSKS / Ticketing Machines / Retail Terminals

金融系端末/交通系端末/流通系端末

NIDEC CORP. P41 NIDEC SANKYO CORP. P42 NIDEC TECHNO MOTOR CORP. P42 NIDEC SERVO CORP. P46 NIDEC LEROY-SOMER P51

With our highly reliable and secure products for ATM / Cash Dispenser, which our products are originally designed for, Nidec expands business to other market segments, such as Public Transportation, Retail, Medical and Amusement.

ATM / CD等の金融端末で培った高信頼性、セキュリティ性を活かしてカードリーダー/発行機が活躍するフィールドは交通・流通・医療・アミューズメントなどへ広がっています。

HB Stepping Motors

ハイブリッド ステッピングモータ



Brushed DC Motors

ブラシ付DCモータ



BLDC Motors

ブラシレスDCモータ

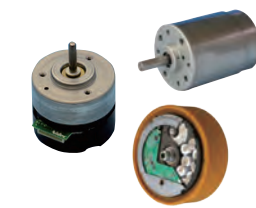

Card Dispensers

カード発行機



Card Dispensing Machines (Card Encoder with Hopper) 各種カード発行機/無人契約受付機用

Manual Card Readers

手動式カードリーダー



ATMs / CDs / KIOSK Terminals / POS Terminals / Building Entry Management Systems / Other ID Terminals ATM/CD / キオスク端末 / POS端末 / 入退管理システム / 各種IDカード端末用

Motorized Card Readers / Reader-Writers

モータ式カードリーダー



ATMs / CDs / KIOSK Terminals / Payment Systems / Retail POS Terminals / Building Entry Management Systems / Other ID Terminals ATM/CD / キオスク端末 / 金融端末 / 流通・POS端末 / 入退管理システム / 各種IDカード端末用

DC Servo Motors (Brushed DC Motors)

DCサーボモータ (ブラシ付DCモータ)



For Printers / Plotters / ATMs / Money Processing Machines / Card Readers プリンタ/プロッタ/ATM/金銭処理機/カードリーダー用



Laser Markers

レーザーマーカ

NIDEC COPAL CORP. P45

Nidec is developing a laser marker with features including high quality marking, high-speed marking compactness, low power consumption and high customizability with combining image processing, thermal control, media transport and the laser technologies.

画像処理、熱制御、媒体搬送技術とレーザー技術を融合し、高品位マーキング、高速処理、小型、低消費電力、そして高いカスタム性を特長としています。

Amusement

アミューズメント

NIDEC COPAL ELECTRONICS CORP. P45 NIDEC COPAL CORP. P45

Starting with standard stepping motors used in various fields, including amusement devices, medical care analysis equipment and industrial machines, we are also offering a great number of actuators with linear motion, heavy-duty deceleration gears, axis rotation detection sensors and auxiliary functions.

アミューズメント機器を始め医療用分析器・産業用機器などさまざまな分野に用いられる標準的なステッピングモータを始め、軸直進ニア駆動タイプ・高耐久減速ギヤ付・軸回転検出センサー付と付帯機能を持った製品を多数取り揃えています。

Surveillance Camera Module

監視カメラモジュール

NIDEC COPAL CORP. P45

High performance and cost competitive surveillance camera module, applicable to LED lighting w/o construction.

LED照明器具へ後付けすることにより、工事不要で高機能・低価格な監視カメラを実現。



Laser Marker for ID Card

IDカード用レーザーマーカ



Stepping Motors

ステッピングモータ



Geared Stepping Motors ギヤードステッピングモータ

Linear Stepping Actuator リニアステッピングアクチュエータ

Linear Stepping Actuator リニアステッピングアクチュエータ

Actuators

アクチュエータ



Industrial

産業

Generators

発電機

NIDEC LEROY-SOMER P51

Nidec Electric Power Generation is the global leader in alternators ranging from 10 kW to 25MW. Our brands, Kato Engineering and Leroy-Somer provide alternators for generator set manufacturers and power producers worldwide in markets such as Oil and Gas, Data Centers, commercial backup, continuous power production and much more.

日本産は、10 kWから25 MWまでのオルタネーターの世界的リーダーです。当社のブランドであるKato EngineeringとLeroy-Somerは、石油とガス、データセンター、商業用バックアップ、継続的な電力生産などの市場で、世界中の発電機メーカーと発電機にオルタネーターを提供しています。



Industrial Motors & Drives

産業用モータ・ドライブ

NIDEC ASI S.p.A. P51

Nidec offers a wide range of solutions and services in the supply of industrial systems and automation including power electronics, electric motors and generators in Metals, Energy, Oil & Gas, Marine and General Industrial applications.

産業システム(プラント含む)や重電関連設備、製鉄、エネルギー、ガス&オイル、海洋、一般産業向けに幅広いソリューションおよびサービスを提供します。

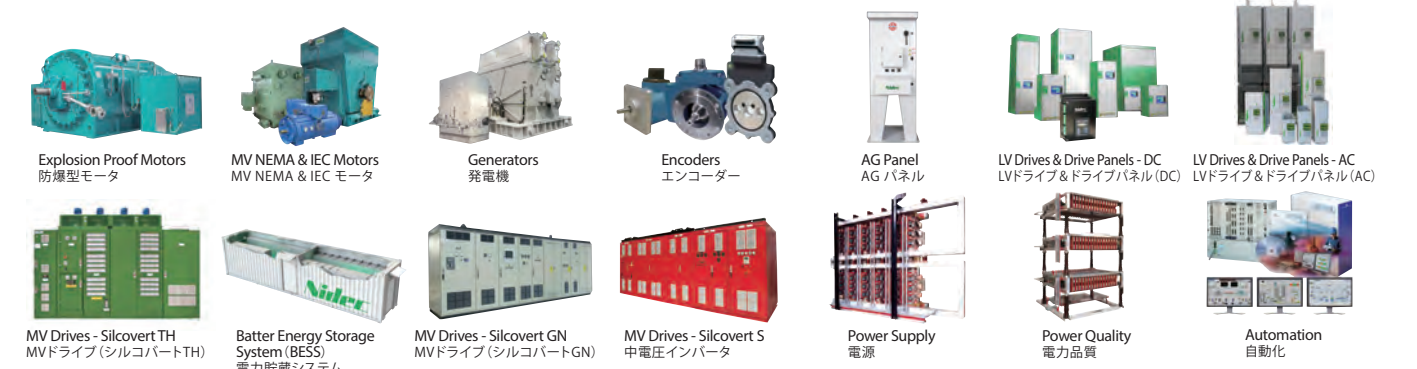

Electrical Pitch Systems, Drives and PLC for Wind Turbines

風力タービン用電気ピッチシステム・ドライブ・PLC

NIDEC ASI S.p.A. P51

High performance customized pitch systems as well as standard systems within safety certification for all sizes of wind turbine and tidal turbine.

あらゆる規模の風力タービンおよび潮流タービン用の安全認証の範囲内の高性能カスタマイズピッチシステムおよび標準システム



SSB BladeVision
BladeVision is a full measurement system which provides a complete wind-field description over the swept area of the wind turbine blades.

BladeVisionは、風力タービンブレードの受風面積にわたる完全なウィンドフィールドのフル測定システムです。



Industrial

産業

Energy Efficiency Motors

省エネ・高効率モータ

NIDEC TECHNO MOTOR CORP. P42 NIDEC MOTOR CORP. P50 NIDEC LEROY-SOMER P51

Induction Motor

インダクションモータ



Close Coupled Pumps
クローズカップルドポンプ用モータ

Asynchronous Motors
非同期モータ

Three Phase TEFC CORRO-DUTY*
三相誘導モータ (全閉外扇形)

Inverter Duty
インバーターモータ

Vector Duty
ベクトルモータ

Three-Phase Induction Motors
(NEMA Premium Efficient)
三相誘導モータ (高効率IE3/NEMA)

Three-Phase Induction Motors
(Mighty Econo)
三相誘導モータ (高効率IE3)

Industrial General Purpose
Motor E.M.G.
0.75-37 kW
産業用モータ



Industrial Brake Motor for General
Purpose E.M.G. 0.75-37 kW
産業用ブレーキモータ

Vertical Pump Motors
垂直ポンプ用モータ

IMfinity Air & Liquid Cooled
0.09 - 1500 kW

OptiMity
0.37 - 355 kW

CPLS
7.5 - 560 kW
(Dedicated to Variable Speed)

GH
20 - 450 kW
(Sealed units)

Motor with Integrated Drive

機電一体型ドライブモータ



3-10HP EC Motor and
Integrated Control
3-10HP EC モータ統合制御

COMMANDER ID300
0.25 - 7.5 kW

ID300 Fusion™

Agri-Fusion™

BLDC Motors
ブラシレスDCモータ

Induction Synchronous Motor
誘導同期モータ

Dyneo+
11 - 500 kW

Permanent Magnet

永久磁石モータ

Magnet Assisted Reluctance Motors

マグネット補助型リラクタンスモータ

Brake Motors

ブレーキモータ

NIDEC TECHNO MOTOR CORP. P42
NIDEC LEROY-SOMER P51



FCPL
11 - 550 kW

FFB
0.25 - 18.5 kW

FMD
0.06 - 0.75 kW

Geared Motors

ギヤードモータ

NIDEC LEROY-SOMER P51



POULIBLOC
up to 55kW

COMPABLOC
0.06 - 110 kW

MANUBLOC
0.25 - 110 kW

ORTHOLOC
0.25 - 110 kW

MULTIBLOC
0.06 - 9 kW

Servo Motors

サーボモータ

NIDEC SANKYO CORP. P42 NIDEC TECHNO MOTOR CORP. P42
NIDEC MOTOR CORP. P50 NIDEC LEROY-SOMER P51



AC Servo Motor

DC Servo Motor

Special Purpose Motors

特殊モータ

NIDEC MOTOR CORP. P50 NIDEC LEROY-SOMER P51



SR Motors

LS (Non IE)
0.09 - 45 kW

Single-phase Induction Motors
0.06 - 2.2 kW

CM/HE
0.25-7.5 kW
(Heat Exchangers)

High Temperature
0.18 - 0.9 kW

Fractional Power DC Motors
0.03 - 0.75 kW

Safety Proof Motors

防爆モータ

NIDEC TECHNO MOTOR CORP. P42
NIDEC LEROY-SOMER P51



Explosion Proof Motors

Dust Explosive Atmospheres
0.75 - 400 kW

Gaseous Explosive Atmospheres
0.75 - 400 kW

Smoke Extraction
0.37 - 500 kW

Drives

ドライブ

NIDEC MOTOR CORP. P50 NIDEC LEROY-SOMER P51 NIDEC CONTROL TECHNIQUES LTD. P52



Ready to use Powerdrive MD2
45 kW - 2.8 MW

DFS Series - High Power
Freestanding Drives 55 - 540 kW

Specialist Pump drive F600

Specialist HVAC drive H300

Specialist Elevator drive E300

Digitart Soft Starters
7.5 - 110 kW

Digitax HD Servo Drive
Series 0.7 Nm - 51 Nm with
153 Nm peak,
1.5 A - 16 A with 48 A peak

Commander C General Purpose Drives
0.25 - 132 kW

Unidrive High Performance
AC Drives 0.75 kW - 2.8 MW

Mentor MP High
performance DC drive
solution platform 5A to 7400A

AC/DC Drives
7.5 - 22 kW

DC Drives
10 - 90 Vdc

Motors for Railway Facilities

鉄道分野モータ

NIDEC TECHNO MOTOR CORP. P42 NIDEC LEROY-SOMER P51



Three-Phase Induction Motors
三相誘導モータ

Brushless DC Motors
ブラシレスDCモータ

FD-FE-FS
0.1 to 50 kW

Others

その他

NIDEC SANKYO CORP. P42



Electronic Contacts

電気接点

Sintered Contacts (ELKONITE) for Gas Circuit
Breaker and Vacuum Circuit Breaker
電力用ガス遮断機、真空遮断機用接点



IoT Products (Internet of Things Products)

IoT製品

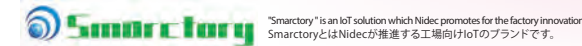

The World where everything is connected via Internet

あらゆる「モノ」がインターネットを通じて「繋がる世界」

Nidec's Smarctory

Germany's Industry 4.0 focuses on the manufacturing industry, in automating the process of making things by connecting industrial equipment, in using collected data towards increasing productivity through yield improvement, and in deepening collaboration between companies participating in the supply chain. Nidec, as a professional in production, is working towards IoT production equipment, offering a variety of solutions for the IoT era.

Nidec「Smarctory」のご提案

ドイツが提唱するインダストリー4.0は製造業にフォーカスし、産業機器を繋いでモノ作りプロセスを自動化したり、収集データ活用による歩留まり改善、生産性向上、更には、企業同士の連携を深めることが可能になります。Nidecは製造のプロとして、いち早く生産IoT化に取り組んでおり、生産設備は勿論のこと、IoT時代に向けた各種ソリューションをご提供致します。

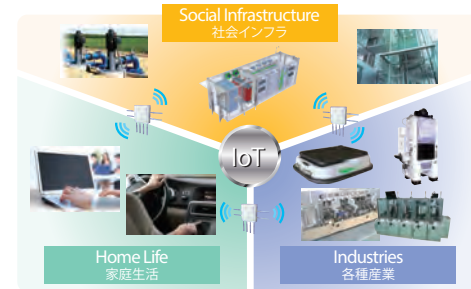

IoT Gateway (IoT GW)

IoTゲートウェイ (IoT GW)

NIDEC CORP. P41



- Basic Version 基本版**
 - LAN, USB
 - LAN/USB signal collection from machinery
 - Edge computing software
 - Using the USB port, WLAN dongle, 3G dongle are available.
- Extended Version 拡張版**
 - LAN, USB, RS232C, I²C, A/D, D-Port
 - Various signal collections from machinery
 - Edge computing software
 - Using the USB port, WLAN dongle, 3G dongle are available.

IoT GW enables the communication with the devices that don't have any communication functions.

IoT GWを装着することで、通信機能を持たない機器との通信を可能にします。

IoT GW

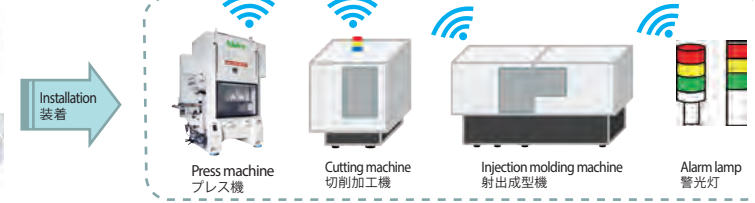

IPS (Indoor Positioning System) 位置情報システム NIDEC GLOBAL SERVICE CORP. P47

Nidec is developing a business of Indoor Positioning System (IPS) with Quuppa in Finland. Quuppa's system detects the angle of arrival of radio waves, and calculates with advanced signal processing so as to obtain the position of the BLE (Bluetooth Low Energy) device in the format of "coordinate data", on real-time basis with high accuracy. BLE device has been rapidly spreading at good cost, and Quuppa system visualize the location and movement of people/things both for indoors and outdoors, enabling various types of analysis that contributes to improvement of work efficiency and security.

日本電産はフィンランドのQuuppa社と屋内測位システム (IPS) の事業展開を行っています。急速に普及するBLE (Bluetooth Low Energy) デバイスの電波が飛来する方向を検知して高度な信号処理を行い、BLEデバイスの所在を高精度な「座標データ」としてリアルタイム・ベースで提供する事により、屋内/屋外における人・モノの所在や動きを「見える化」し、業務効率化や安全確保に資する各種分析を可能にします。



Modular Automation Line

モジュール自動化ライン

NIDEC MACHINERY CORP. P47

Labor-saving, productivity and quality improvement with modularization of the assembly and inspection. It is possible to build the optimal line layout according to the application and purpose.

組立・検査のモジュール化により省力化、生産性・品質の向上を実現します。用途・目的に合わせて最適なラインレイアウトを構築できます。



Smarctory logo is a trademark of Nidec Corporation in Japan, the United States and/or certain other countries. Smarctory ロゴは、日本電産 (株) の日本国、米国およびその他の国における商標です。



Other Products

その他製品

Music Boxes オルゴール NIDEC SANKYO CORP. P42

More than 10,000 different musics are available for gifts. 1万曲以上の楽曲ラインナップで、記念品や贈り物に最適なオルゴールを提供しています。

Cylinder Musical Movements シリンダーオルゴール

Cylinder with pins according to music rotate by spring power and it flicks comb (vibration plate) with each sound. Its mechanism create the melody. Sliding cylinder system makes it play longer for several music plays.

楽曲に合わせてピンが打たれた筒上のシリンダーがぜんまいにより回転、一本一本の音階を持った櫛歯 (振動板) という板をはじきメロディを奏でます。シリンダーが横方向に移動して、演奏時間を延ばし、複数曲を演奏する。



Disc Musical Movements ディスクオルゴール

Starwheel with projection and hole is rotated and flick the comb to play the melody. Everybody can enjoy the various musics by changing the disc same as the records.

突起や孔を設けられたスターホイールを回転させて櫛歯をはじき、メロディのようにディスクを取り換えることで様々な楽曲を楽しむことができます。



Nidec Sankyo Corporation Music Box Museum Suwanone. Nidec Sankyo, is the only integrated manufacturer of music boxes in Japan, renovated the Lake Suwa Music Box Museum Somei-kan and re-opened on March, 2016 as Music Box Museum Suwanone.

日本電産サンキョーオルゴール記念館 すわのね 国内唯一のオルゴール一貫メーカーである日本電産サンキョーが、旧諏訪湖オルゴール博物館「奏鳴館」を2016年3月にリニューアルオープンしました。



Ceramic Art Equipment 陶芸

NIDEC SHIMPO CORP. P43

NIDEC brand of Potter's Wheels have the world's No.1 market share. NIDEC-SHIMPO also manufactures Kilns and Pug Mills for the Ceramics market. We have wide-range products as a world leader of the manufacturer for the Ceramic's market.

Nidecブランドの陶芸用電動ろくろは、国内・海外ともトップシェア。ろくろ以外にも陶芸窯や土練機など陶芸総合メーカーとして幅広い製品を揃えています。



Services サービス

NIDEC GLOBAL SERVICE CORP. P47

Hotel Service

ホテル事業

We have "Green Sun Hotel" in Shimosuwa, Japan and "Green Sun Hotel" in Pinghu, China.

信州下諏訪に「グリーンサンホテル」、中国浙江省平湖市に「緑陽大飯店」を展開しております。



Green Sun Hotel, Shimosuwa, Japan
グリーンサンホテル
信州下諏訪温泉



Green Sun Hotel, Pinghu, China
緑陽大飯店

LED Business

LED事業

By proposing the introduction of LED lighting, we will realize energy saving and reduction of environmental impact.

LED照明導入提案により、省エネおよび環境負荷の低減を実現します。



For General Lighting
一般照明



For Large-Scale Facilities Lighting
大規模施設向け照明

Processing / Inspection Equipment (Electrical)

工程設備・検査装置 (電気系)

Automatic Test Equipment

電気検査装置
 NIDEC-READ CORP. P44

This equipment offer to conduct open/leak inspections on motherboards, as well as many other printed circuit boards. They can be flexibly configured according to applications in terms of size, type and the number of test pins required.

マザーボード等の各種プリント基板の導通短絡 (OPEN/LEAK) を検査する装置を豊富にラインナップ。検査ワークの種類やサイズ、検査ピン数に柔軟に対応します。

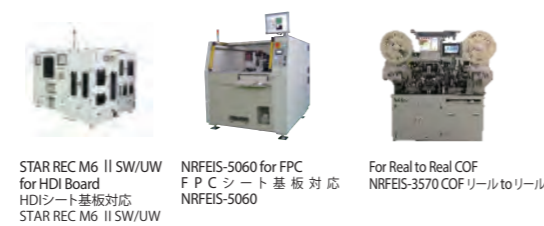

STAR REC M6 II SW/UW for HDI Board
 HDIシート基板対応
 STAR REC M6 II SW/UW

NRFEIS-5060 for FPC
 F P C シート基板対応
 NRFEIS-5060

For Real to Real COF
 NRFEIS-3570 COF リール to リール
 NRFEIS-5060

This equipment is carrying out open/leak inspection on semiconductor package (MCM/CSP/BGA) and is available for a wide spectrum of middle to large-sized circuit substrates.

MCM, CSP, BGA 等の半導体パッケージ向け導通短絡 (OPEN/LEAK) 検査装置です。大型から中小型まで、各種サイズの基板に対応するラインナップを幅広く揃えています。



GATS-7800/8600 Series for Panel Board
 パネル基板対応
 GATS-7800/8600シリーズ

GATS-7700/7500/6300 Series for Frame Board
 GATS-7700/7500/6300シリーズ

GATS-2000 Series for Single-image Board
 個片基板対応
 GATS-2000シリーズ



PCB Separation Machines

基板分割装置
 NIDEC MACHINERY CORP. P47

Easy-to-use & Cost-effective high performance table-top machine.

使いやすさとコストパフォーマンスに優れた高性能小型卓上機。



PCB Separator
 卓上基板分割装置

fF-level Capacitance / fF-level Impedance Measurement Tester

NIDEC-READ CORP. P44

微小容量/微小インピーダンス/半導体測定機

The inspection systems and testers detect open and leak defects of display/input devices including touch screen panels and glass boards, using contact/non-contact test technologies.

タッチパネルやガラス基板などの表示/入力デバイスの導通短絡 (OPEN/LEAK) を接触・非接触技術を駆使して良品判定する検査装置やテスターをラインナップしています。

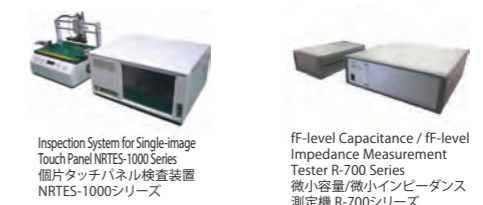

Inspection System for Single-image Touch Panel
 NRTES-1000 Series
 個片タッチパネル検査装置
 NRTES-1000シリーズ

fF-level Capacitance / fF-level Impedance Measurement Tester
 R-700 Series
 微小容量/微小インピーダンス測定機
 R-700シリーズ

AOI/Probe Card/Fixture/Software

光学検査装置/プローブカード/治具/ソフトウェア

NIDEC-READ CORP. P44

This equipment serves to conduct open/leak inspection of printed patterns inner/outer layers. These systems are also used to measure the shape of via holes and solder bumps and to find scratches and stains on wafers and substrates.

内層板、外層板で発生する導体パターンの導通短絡、ビア穴・半田バンプの形状や傷、汚れを光学技術で検査・測定する外観検査装置をラインナップしています。

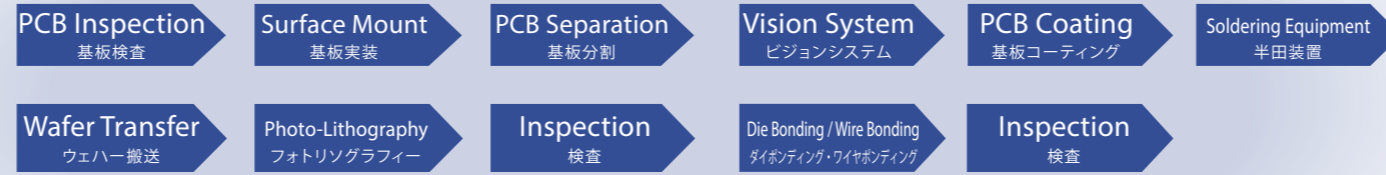

2D/3D Bump Vision Inspection System
 Warpage Inspection System RSH Series
 2次元・3次元バンプ検査装置
 反り形状検査装置 RSHシリーズ

Wafer Bump Inspection System
 RWI Series
 ウェハバンプ検査装置
 RWIシリーズ



3D Surface Profiling Measuring System
 NVM-6060GCP
 3次元形状測定装置
 NVM-6060GCP

Innovative Proprietary MEMS Probe
 独自で革新的なMEMSプローブ



MEMS Probe Cards
 MEMSプローブカード

High Accuracy Fixture for 4-wire Inspection
 4端子検査対応高精度治具

IG-Station for Inspection Data Editing / Log Analyzing
 IG-Station
 検査データ編集・ログ解析

Soldering Equipment

NIDEC MACHINERY CORP. P47

半田装置

This equipment improves work efficiency & yield rate dramatically by employing twin-shaft system. It enables to realize IoT connectivity and full automation by equipping to automatic platform. This precision automation can easily solder like a skilled engineer.

ツインシャトル方式を採用し、作業性と稼働率が大幅に向上しています。またIoT化をはじめ完全自動化に対応可能です。熟練者に頼っていた、狭小・微細箇所への精密半田付けを初心者で即対応可能になります。



Soldering Equipment
 半田装置

Dispenser/Coating Machines

NIDEC MACHINERY CORP. P47

ディスペンサー・コーティング装置

In combination with a variety of dispensing modules using our original technology, we will meet diverse needs for the application of various media.

独自技術を駆使したテクノロジーを用いて様々な塗布モジュールとの組み合わせにより、多様化する塗布ニーズにお応えします。



Application Machines
 卓上塗布装置

PCB Coating Machines
 基板コーティング装置

Measurement Unit

NIDEC-READ CORP. P44

測定器



Open/Leak/IC connect measurement system
 導通・絶縁・ICコネクタメジャメントシステム
 R-5900シリーズ

Compact Tester R-580
 コンパクトテスター R-580

Open/Leak/R-6100 measurement test for FPC
 導通・絶縁 R-6100 メジャメントテスト

Specific Application System

NIDEC-READ CORP. P44

特殊機器

Automotive device inspection systems and the specific application systems collectively support the customers' productivity improvement by working in their process lines around open/leak test and post-packaging.

部品のファンクション検査装置や通電検査の前後ラインや、部品実装後のラインで活躍する特殊機器製品は、お客様の生産性向上をトータルでサポートします。



Rec-92FT for Laser Active Trimming System
 レーザーアクティブトリミング装置
 REC-92FT

LSR-3230 for Laser Passive Trimming System
 レーザーパッシブトリミング装置
 LSR-3230

Power analyzer DEWE3-PA8
 パワーアナライザー
 DEWE3-PA8

Data Logger DEWE3-A4
 データロガー
 DEWE3-A4



Processing / Inspection Equipment (Mechanical)

工程設備・検査装置(機械系)

Press Machines

プレス機

NIDEC SHIMPO CORP. P43

Utilizing the technology, production sites, and sales networks of MINSTER, KYORI, ARISA, VAMCO, SYS and CHS, we handle from small-sized to large-sized automatic press machines and peripheral equipment.

MINSTER, KYORI, ARISA, VAMCO, SYS, CHSのそれぞれの技術や生産拠点、販売網を生かし、小型から大型までの自動プレス機・周辺機器に対応します。



KYORI Fine Precision High Speed Automatic Press Machine ANEX Series
 KYORI 高速精密自動プレス ANEXシリーズ

KYORI Big Size High Speed Precision Press Machine TVX Series
 KYORI 大型高速精密自動プレス TVXシリーズ

KYORI Variable stroke press
 KYORI ストローク可変プレス VXシリーズ

KYORI Fine Precision High Speed Automatic Press Machine SX-20
 KYORI 超高速精密自動プレス SX-20

KYORI Servo Press Machine SS-SV Series
 KYORI サーボプレス SS-SVシリーズ



MINSTER High Speed Precision Press Machine P2H Series
 MINSTER 高速・高性能プレス P2Hシリーズ

EV Motor Lamination Press Machine EV Series
 MINSTER モーターコア用高速・高性能EVシリーズ

ARISA Big Size Link Drive Press Machine Big Size Servo Press Machine
 ARISA 大型リンクドライブプレス 大型サーボプレス

VAMCO Servo Roll Feeder QUANTUM Series
 VAMCO サーボロールフィーダー QUANTUMシリーズ

SYS Cutting and Welding unit
 SYS 切断溶接機

Gearbox and Clutch/ Brake for Press Machines

プレス機用部品

NIDEC SHIMPO CORP. P43



KA, ECO-KA Series
 プレス駆動減速機ユニット

Lutex Series
 クラッチ・ブレーキユニット

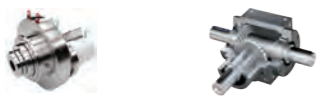

Servox Series
 サーボプレス駆動減速機ユニット

Power Gear
 精密直交減速機パワーギヤ

Large Custom Gearboxes

特注大型減速機

NIDEC SHIMPO CORP. P43

Our highly-complex special gearbox covers all of the customer's requirement for innovative drive technology. This tailor-made solution is used in various application such as test bench, mining, rolling mills, rubber and plastic industry, cement industry and conveyor technology.

お客様のアプリケーションに合わせてDESCH製特注設計減速機は、採掘用コンベヤ、圧延設備、ゴム・プラスチック業界、セメント業界など様々な業界にお使いいただけます。



Die Design / Manufacturing

金型設計・製作

NIDEC COPAL CORP. P45

With aggressive investments to advanced production equipments such as CAD/CAM, Wire-Cutting, and machining center, we provide high precision, high quality progressive stamping molds. Especially utilized for high precision components in electronic devices.

CAD/CAMシステムやワイヤーカット、マシニングセンター等の最新鋭設備の積極的な導入で高品質、高精度な加工を追求、付加価値の高い精密順送・プレス金型の設計製作を実現しています。家電・カーオーディオ製品等の小型精密部品ニーズにお応え致します。



Progressive Die
 大型プレス順送金型



Tooling Trial Parts
 金型トライアル部品

Measurement / Assembly Equipment

計測・組立設備

NIDEC TOSOK CORP. P43 NIDEC SHIMPO CORP. P43 NIDEC MACHINERY CORP. P47

We are involved in a technical revolution for measuring equipment by developing high value-added products that spur on the development of Automatical Measuring Machine and image processing technologies. We respond to the varied needs of our customers with advanced processing technologies.

得意分野である各種自動計測装置や画像処理技術を発展させた付加価値の高い製品を開発し、計測技術の技術革新に取り組んでいます。高度な加工、組み立て技術力をベースにした生産体制を整備しお客様の多様なニーズに対応していきます。

Safety Clutch for Extruder
 押出機用セーフティクラッチ

NIDEC SHIMPO CORP. P43



Planox Safety Clutch
 セーフティクラッチ

Centrifugal Gearbox
 速心分離機用減速機

NIDEC SHIMPO CORP. P43



ZG Series
 遊星減速機



Winding Process
 巻き線工程

Marking/Traceability
 刻印・トレーサビリティ



Mobile Robots

無人搬送ロボット

NIDEC SHIMPO CORP. P43

This is the next generation of AGV allowing guideless traveling and operation, meaning the AGV can easily change route because it does not use magnetic tape tracks. In addition, S-CART traveling control via WiFi and travel history management are available features, among others.

ガイドレス走行が可能な次世代のAGV。磁気テープが不要なため、簡単なルートが可能。また、WiFi機能搭載により走行管理、履歴管理等の拡張機能にも対応します。オプション仕様も対応しており、お客様の施設に合った導入をご提案致します。



Mobile Robots S-CART
 無人搬送ロボットS-CART



Mobile Robots S-CART1000
 無人搬送ロボットS-CART1000



Target Guided Autonomous Robot
 道後導軌ロボットTHOUZER(サウザー)
 ※THOUZER(サウザー)は株式会社Doogの製品です。

Precision Measuring Instruments

計測・測定機器

NIDEC SHIMPO CORP. P43

Nidec provides three categories of measurements, which contribute to the customer's quality improvements. 1) Speed meter which counts the revolution of the rotation, 2) Torque meter and 3) Push/pull gauge which numerically controls at high precision.

回るものの「回転数」や周速を測る「回転速度計」、キャップの開け締め力を計測する「トルク計」と押し・引っ張り高精度で数値管理する「荷重計」。三つのカテゴリーでお客様の品質向上のお役に立っています。



Force Gauge
 荷重計フォースゲージ



Digital Torque Meter
 トルク計トルクメータ



Tacho Meter
 回転速度計

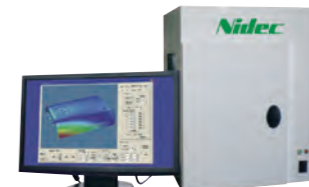

RVL Series 3D Scanner
 RVL型3Dスキャナ



RVP Series 3D Scanner
 RVP型3Dスキャナ



Cylindrical Bore Internal Surface Inspection System
 円筒内面欠陥検査装置



Rotary Compressor Centering Machine
 ローターコンプレッサー用自動芯出装置

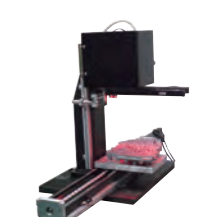

Image Processing System
 画像検査装置



Crank Shaft Automatical Measuring Machines
 直列4気筒クランクシャフト計測刻印機



Digital Micro Meter
 マイクロメータ



Processing / Inspection Equipment (Mechanical)

工程設備・検査装置(機械系)

Machine Tools

工作機械

NIDEC MACHINE TOOL CORP. P48

We provide gear cutting machines, tools, and gear grinding machines to contribute to high value-added gear machining for our customers. And we also have a lineup of large machines and precision processing machines that boast of its high precision.

歯切機械と工具、歯車研削盤を提供し、お客様の高付加価値な歯車加工に貢献します。また高精度を誇る大形機や精密加工機もラインナップしています。



High-precision gear hobbing machine
GE15FR Plus
高精度ホブ盤
GE15FR Plus



Gear Grinding Machine ZE16C
歯車研削盤 ZE16C



Gear Grinding Machine
(Internal / External)
Z120A
歯車研削盤(内歯・外歯)
Z120A



Vertical Precision Milling Machine
MVR30Ex
門形五面加工機
MVR30Ex



Horizontal Boring Mill
(Table type) MAF130E II
テーブル型横中ぐりフライス
MAF130E II



Micro Milling Machining μV1
精密加工機 μV1

Laser Products / Room Temperature Wafer Bonder

レーザ製品・常温ウェーハ接合装置

NIDEC MACHINE TOOL CORP. P48

Based on our company's unique technology, we provide metal additive manufacturing machines using the powder DED method, laser micromachining system, and wafer bonders that enable semiconductor wafer bonding at room temperature.

パウダDED方式による3次元金属造形装置や微細レーザ加工機、常温環境での半導体ウェーハ接合が可能な接合装置など独自技術を用いた製品をご提供しています。



Direct Energy Deposition Additive
Manufacturing System LAMDA
パウダDED方式3次元金属造形システム
LAMDA



Laser Micromachining System ABLASER
微細レーザ加工機 ABLASER



Room-temperature Wafer Bonder
BOND MEISTER
常温ウェーハ接合装置
BOND MEISTER

Precision Position Feedback Detector

精密位置検出器

NIDEC MACHINE TOOL CORP. P48

These products are ultra-high-precision position detectors that detect linear position or angular position in a non-contact manner using the inductive coupling principle and ideal for detecting straight and angular positions of a variety of industrial equipment from machine tools and press machines to grinding machines.

電磁結合を利用した非接触で長さや角度の変異を検出する超高精度位置検出器で、工作機械からプレス機械、研削盤まで幅広い産業機械の直線、角度位置検出に最適です。



Linear Feedback Detector
直線位置検出器



Rotary Feedback Detector
回転角度検出器



Linear Feedback Detector
(Tape-type Scale for
Factory Automation)
直線位置検出器
(FA用テープスケール)



A/D Converter
A/D変換器

Precision Cutting Tools

精密切削工具

NIDEC MACHINE TOOL CORP. P48

Supplying a variety of gear cutting tools and broaches together with our machine tools makes it possible for us to contribute to our customers' high productivity and high precision processing.

歯車加工やブローチ加工に必要な切削工具を取りそろえ、機械と工具を合わせて供給させて頂くことでお客様の高い生産性と高精度な加工に貢献しています。



Hobs
ホブ



Shaper cutters
シェーパーカッタ



Shaving cutters
シェービングカッタ



Broaches
ブローチ

Gearbox for Machine Tools

工作機械用部品

NIDEC SHIMPO CORP. P43



Speed Reducer (ABLE)
エイブル減速機 (ABLE)



FLEXWAVE



Denox MGS
モータ・減速機・
スピンドルユニット



Denox HSE
モータ・減速機ユニット



KS Twin Gear
精密直交減速機
ツインギヤ

INDEX

NIDEC CORPORATION 日本電産(株)	41
NIDEC SANKYO CORPORATION 日本電産サンキョー(株)	42
NIDEC TECHNO MOTOR CORPORATION 日本電産テクノモータ(株)	42
NIDEC SHIMPO CORPORATION 日本電産シンポ(株)	43
NIDEC TOSOK CORPORATION 日本電産トソク(株)	43
NIDEC MOBILITY CORPORATION 日本電産モビリティ(株)	44
NIDEC-READ CORPORATION 日本電産リード(株)	44
NIDEC COPAL ELECTRONICS CORPORATION 日本電産コパル電子(株)	45
NIDEC COPAL CORPORATION 日本電産コパル(株)	45
NIDEC SERVO CORPORATION 日本電産サーボ(株)	46
NIDEC ELESYS CORPORATION 日本電産エレシス(株)	46
NIDEC GLOBAL SERVICE CORPORATION 日本電産グローバルサービス(株)	47
NIDEC MACHINERY CORPORATION 日本電産マシナリー(株)	47
NIDEC MACHINE TOOL CORPORATION 日本電産マシンツール(株)	48
NIDEC MOTORS & ACTUATORS (GERMANY) GmbH ドイツ日本電産モータースアンドアクチュエータース(有)(ドイツ)	48
NIDEC GPM GmbH 日本電産GPM(有)(ドイツ)	49
NIDEC ELECTRIC MOTOR SERBIA LLC ニデックエレクトリックモーターセルビア(有)	49
NIDEC MOTOR CORPORATION 日本電産モータ(株)(米国)	50
NIDEC GLOBAL APPLIANCE EUROPE S.r.l 日本電産グローバルアプライアンスヨーロッパ(有)	50
NIDEC ASI S.p.A. 日本電産ASI(株)(イタリア)	51
NIDEC LEROY-SOMER HOLDING 日本電産ルロア・ソマーホールディング社(フランス)	51
NIDEC CONTROL TECHNIQUES LIMITED 日本電産コントロール・テクニクス社(イギリス)	52
NIDEC GLOBAL APPLIANCE COMPRESSORES E SOLUCOES EM REFRIGERACAO LTDA 日本電産グローバル・アプライアンス・コンプレッサー・ブラジル社	52
CHAUN-CHOUNG TECHNOLOGY CORP.	53



Nidec

Under the corporate brand "Nidec", all Nidec Group companies are unified, and their individual expertise is merged at a high level, for us to seek to produce products ahead of other companies and be the world's leading enterprise, and contribute to realizing a more affluent and sustainable society.

私たち日本電産グループは、コーポレートブランド「Nidec」のもとに、グループ企業が一つとなり、各々の専門性をより高度に融合させていくことで、新たな「世界初、世界一」を追求し、より豊かで持続可能な社会の実現に貢献していきます。

Major Product Category 主な取扱い製品カテゴリー

- A** Automotive
車載
- R** Robotics
ロボティクス
- HA** Home Appliances
家電
- LA** Logistics / Agriculture
物流・農業
- TM** Thermal Management Device
熱伝導・放熱デバイス
- T** Tactile Devices
触覚デバイス
- IT** IT / Office Automation / Mobile Devices / Optical Components
IT・OA・モバイル・光学機器
- HR** Home / Residential
住設機器
- M** Medical / Health Care
医療・ヘルスケア
- E** Electronic Parts / Sensors
電子部品・センサ
- C** Commercial
商業・業務用
- ID** Industrial
産業
- Io** IoT Products (Internet of Things Products)
IoT製品
- O** Other Products
その他製品
- P** Processing / Inspection Equipment
工程設備・検査装置

Overseas 海外

- | | | | | | |
|--|---|---|--|--|---|
| NIDEC AMERICA CORPORATION
米国日本電産株式会社 | NIDEC AUTOMOBILE MOTOR (ZHEJIANG) CORPORATION
日本電産自動車モータ(浙江)有限公司 | NIDEC SINGAPORE PTE. LTD.
シンガポール日本電産株式会社 | NIDEC AMERICAS HOLDING CORPORATION
日本電産アメリカ・ホールディング株式会社 | SCD CO., LTD
SCD株式会社 | GENMARK AUTOMATION, INC. |
| NIDEC EUROPE B.V.
日本電産ヨーロッパ株式会社 | NIDEC KAIYU AUTO ELECTRIC (JIANGSU) CO., LTD.
日本電産凱宇汽車電気(江蘇)有限公司 | NIDEC INDIA PRIVATE LIMITED
インド日本電産株式会社 | NIDEC SSB WIND SYSTEMS GMBH | PT. NIDEC SANKYO OPTO INDONESIA
インドネシア日本電産サンキョー光学株式会社 | NIDEC GRAESSNER GMBH & CO. KG |
| NIDEC EUROPE SALES B.V.
日本電産ヨーロッパ販売株式会社 | GUANZHOU NIDEC AUTO DRIVE SYSTEM CO., LTD.
広州尼得科汽車駆動システム有限公司 | NIDEC VIETNAM CORPORATION
ベトナム日本電産株式会社 | NIDEC COPAL (VIETNAM) CO., LTD.
日本電産コパル・ベトナム会社 | MOTORTECNICA S.R.L. | SYSTEME + STEUERUNGEN GMBH |
| NIDEC ELECTRONICS (THAILAND) CO., LTD.
タイ日本電産株式会社 | NIDEC SUZHOU CO., LTD.
尼得科(蘇州)有限公司 | NIDEC KOREA CORPORATION
韓国日本電産株式会社 | NIDEC SANKYO VIETNAM (HANOI) CORPORATION
ベトナム日本電産サンキョー(ハノイ)会社 | NIDEC (BEIJING) DRIVETECHNOLOGIES CO., LTD.
尼得科(北京)传动技术有限公司 | DESCH ANTRIEBSTECHNIK GMBH & CO. KG |
| NIDEC PRECISION (THAILAND) CO., LTD.
タイ日本電産精密株式会社 | NIDEC (H.K.) CO., LTD.
日本電産(香港)有限公司 | NIDEC MOTORS & ACTUATORS (POLAND) SP. Z O O
ポーランド日本電産モータースアンドアクチュエータース有限公司 | NIDEC TOSOK (VIETNAM) CO., LTD.
日本電産トソク・ベトナム会社 | NIDEC ARISA S.L.U
日本電産アリサ有限公司 | NIDEC MOBILITY AMERICA CORPORATION
アメリカ日本電産モビリティ株式会社 |
| NIDEC PHILIPPINES CORPORATION
フィリピン日本電産株式会社 | NIDEC (SHENZHEN) CO., LTD.
日電産貿易(深セン)有限公司 | NIDEC MOTORS & ACTUATORS (SPAIN) S.A.
スペイン日本電産モータースアンドアクチュエータース有限公司 | NIDEC SHIBAURA (ZHEJIANG) CO., LTD.
日本電産シバウラ(浙江)有限公司 | CANTON ELEVATOR, INC.
カントンエレベータ社 | NIDEC MOBILITY (GUANGZHOU) CORPORATION
日本電産モビリティ(広州)有限公司 |
| NIDEC (ZHEJIANG) CORPORATION
日本電産(浙江)有限公司 | NIDEC (SHANGHAI) INTERNATIONAL TRADING CO., LTD.
日電産(上海)国際貿易有限公司 | NIDEC AUTOMOTIVE MOTOR AMERICAS, LLC
日本電産自動車モータ・アメリカ合同会社 | NIDEC TOTAL SERVICE (ZHEJIANG) CORPORATION
日本電産総合サービス(浙江)有限公司 | NIDEC VAMCO CORPORATION
日本電産ヴァムコ株式会社 | NIDEC MOBILITY KOREA CORPORATION
韓国ニデックモビリティ株式会社 |
| NIDEC (DALIAN) LIMITED
日本電産(大連)有限公司 | NIDEC (BEIJING) CO., LTD.
日電産貿易(北京)有限公司 | NIDEC AUTOMOTIVE MOTOR MEXICANA S DE RL DE CV.
日本電産自動車モータ・メキシコ合同会社 | NIDEC COPAL (MALAYSIA) SDN. BHD.
日本電産コパル・マレーシア株式会社 | LGB ELETTRICOPOMPE S.R.L.
LGB エレクトロポンペ社 | NIDEC MOBILITY (THAILAND) CO., LTD.
タイ日本電産モビリティ株式会社 |
| NIDEC (DONGGUAN) LIMITED
日本電産(東莞)有限公司 | NIDEC TAIWAN CORPORATION
尼得科台湾股份有限公司 | NIDEC MOTOR HOLDINGS CORPORATION
日本電産モータホールディング株式会社 | NIDEC MINSTER CORPORATION
日本電産ミンスター株式会社 | NIDEC SV PROBE PTE. LTD. | NIDEC MOBILITY GERMANY GMBH
ドイツ日本電産モビリティ有限公司 |
| NIDEC (SHAOGUAN) LIMITED
日本電産(紹興)有限公司 | | | | | |

Only the names of our main business bases are listed. For more details, please see the Global Map on our company website at <https://www.nidec.com/en/worldwide>
社名掲載は主要な拠点のみです。詳細については日本電産WEBサイトのGlobal Mapをご覧ください。

NIDEC CORPORATION

日本電産 (株)



Headquarters and Technical Center
本社・中央開発技術研究所

Business :

Development, manufacturing, and sales of small precision motors, automotive motors, home appliance motors, commercial and industrial motors, motors for machinery, electronic and optical components, and other related products.

Headquarters :

338 Kuzetonoshiro-cho, Minami-ku, Kyoto, 601-8205, Japan
TEL : 81-75-922-1111
URL <https://www.nidec.com/en/>

事業内容

精密小型モータ、車載及び家電・商業・産業用モータ、機器装置、電子・光学部品、その他の開発・製造・販売

- 本社所在地：京都市南区久世城町338
- TEL : 075-922-1111
- URL <https://www.nidec.com/>



Research and Development Center
中央モーター基礎技術研究所



Shiga Technical Center
滋賀技術開発センター



Nagano Technical Center
長野技術開発センター



Center for Industrial Science
生産技術研究所



ANNEX Global Learning Center
ANNEX グローバル研修センター

Nidec corporation is the "World's No.1 Manufacturer of Comprehensive Drive Technology" representing a vast majority of the global market for motors used in a wide range from micro precision motors for HDDs to ultra-large motors. Our products are at work in a wide range of fields including IT and office equipment, home appliances, automobiles, commercial and industrial machinery, and renewable energy.

日本電産は、HDD用モータ等の精密小型から超大型までの各種モーターを手がける「世界No.1の総合モーターメーカー」です。当社製品が活躍するフィールドはIT、OA機器分野にとどまらず、家電製品、自動車、商業・産業機器、環境エネルギーなど、幅広い分野に広がっています。



HDD Motors
HDD用モータ



Fans
ファンモータ



Fluid Dynamic Bearings
FDB (流体動圧軸受)



Small Brushless DC Motors
小型ブラシレスDCモータ



Small Brushless DC Motors
小型ブラシレスDCモータ (標準型)

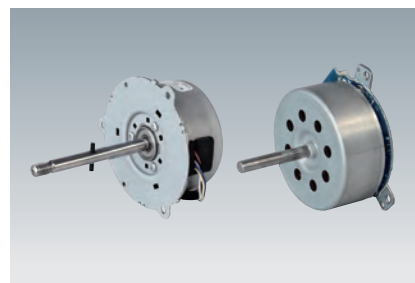

Small Brushless DC Motors
小型ブラシレスDCモータ



Small Brushless DC Motors
小型ブラシレスDCモータ (標準型)

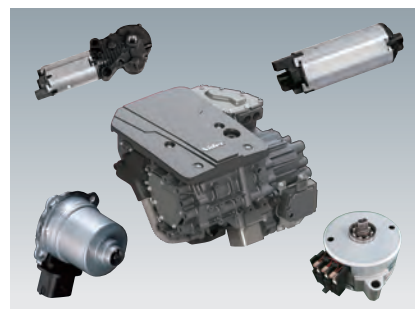

Automotive Motors
車載用モータ



Automotive Motors
車載用モータ

NIDEC SANKYO CORPORATION

日本電産サンキョー (株)



Headquarters and Shimosuwa Facility, Nagano Technical Laboratory
本社・下諏訪事業所・長野開発技術研究所

Business :

R&D, manufacturing and sales of Stepping motors, Motor drive units, Industrial robots, Card readers, Precision plastic molds, Electric contacts and Music box products

Headquarters :

5329, Shimosuwa-machi, Suwa-gun, Nagano, Japan
TEL : 81-266-27-3111
URL <https://www.nidec.com/en/nidec-sankyo/>

事業内容

ステッピングモータ、モータ駆動ユニット、産業用ロボット、カードリーダ、精密プラスチック成形品、電気接点、オルゴール等の開発、製造、販売

- 本社所在地：長野県諏訪郡下諏訪町5329
- TEL : 0266-27-3111
- URL <https://www.nidec.com/jp/nidec-sankyo/>

Nidec Sankyo offers so-called "karakurtronics" products that are the fusion of mechanism technology originating from manufacturing of music boxes that begun when the company was founded, actuator technology that has been developed through a wide range of business activities in which motors are placed as the core, and servo system control technology that has been applied to high-precision industrial robots and won customers' trust. Product reliability is endorsed by our No.1 share of the market for various products. We will continue to offer products that create new value.

日本電産サンキョーは、オルゴールを源流とするメカニズム技術、モータをコアとしたアクチュエータ技術、産業用ロボットで信頼を得てきたサーボ制御技術の融合である「カラクリ・トロニクス」製品を展開しています。様々な分野で獲得しているシェアNo.1の裏付けから、これからも新たな価値を創造してまいります。

Industrial Robot 産業用ロボット AC Servo Motors ACサーボモータ Automotive 車載 Plastic Molding 樹脂成形部品 Laptop PC ノートパソコン



ATM 銀行ATM端末 Hot Water Supply 給湯器 Sanitary Products サニタリー Refrigerators 冷蔵庫 Music Box オルゴール



NIDEC TECHNO MOTOR CORPORATION

日本電産テクノモータ (株)



Fukui Technical Center (Headquarters and R&D)
本社・福井技術開発センター

Business :

R&D, manufacturing and sales of small and mid-size motors for HVAC, home appliance and industrial machinery, power tools, motor-based equipment and others.

Fukui Technical Center :

36-1-1 Onyu, Obama-shi, Fukui, Japan
TEL : 81-770-60-2111
URL <https://www.nidec.com/en/nidec-technomotor/>

事業内容

空調用、家電用、産業用各種中・小型モータ、電動工具、モータ応用機器等の開発、製造、販売

- 本社所在地：福井県小浜市遠敷36-1-1
- TEL : 0770-60-2111
- URL <https://www.nidec.com/jp/nidec-technomotor/>

Nidec Techno Motor specializes in motors for home appliance and industrial fields, and now has a leading share of the global market for brushless DC motors used in air conditioners. We are contributing to the air conditioner market and other industrial markets with our high quality products based on high technology. We will respond to customer needs by providing our advanced technology on a timely basis.

日本電産テクノモータは家電用モータ及び産業用モータに特化し、エアコン用ブラシレスDCモータにおいては世界トップシェアを獲得しています。高い技術力と品質を備えたより良い製品を生み出すことにより、空調・産業分野の発展へ貢献しています。今後とも先進技術をタイムリーにご提供し、お客様のニーズにお応えしてまいります。

Motors for HVAC / Air Conditioners 空調用モータ Motors for Power Tools 電動工具用モータ

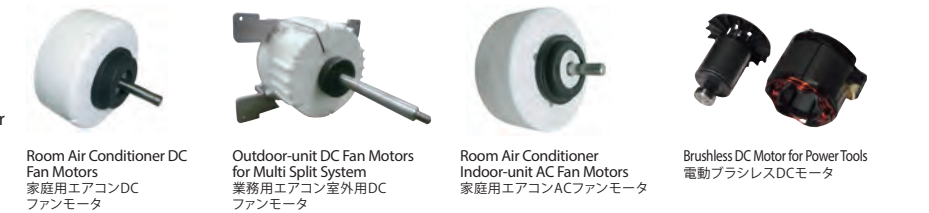

Motors for Industrial Machinery 産業用モータ Power Tools 電動工具



NIDEC SHIMPO CORPORATION

日本電産シンポ(株)



Headquarters and Factory
本社・工場

Business :

R&D, manufacturing and sales of power transmission drives, press machines, control device, measuring, ceramic art equipment, and others.

Headquarters :

1 Terada, Kohtari, Nagaokakyo-shi, Kyoto, Japan
TEL : 81-75-958-3777
URL <https://www.nidec.com/en/nidec-shimpo/>

事業内容

各種変速機、プレス機器、計測機器、制御機器、
工藝機器等の開発、製造、販売

- 本社所在地：京都府長岡京市神足寺田1
- TEL：075-958-3777
- URL <https://www.nidec.com/jp/nidec-shimpo/>

NIDEC-SHIMPO CORPORATION is a leading manufacturer of power transmissions and press machines. In addition to gearboxes and pottery wheels, our product line-up now includes speed reducers for robot applications, as well as, automatic guided vehicles. Top brands MINSTER, KYORI, ARISA, and VAMCO, provide our customers worldwide with a wide-range of high-quality press solutions.

日本電産シンポは、駆動機器とプレス機器のトップメーカーです。駆動機器ではサーボ用減速機や陶芸ろくろに加えてロボット用減速機や無人搬送台車も新たにラインナップ。プレス機器では、MINSTER, KYORI, ARISA, VAMCOのトップブランドが集結し、世界中の「ものづくり」を支えています。

- Reducer for Robotics**
ロボット用減速機
- Reducer**
減速機
- Mobile Robots**
無人搬送ロボット



- Press Machine / Servo Roll Feeder**
プレス機・送り装置機
- Ceramic Art Equipment**
陶芸



NIDEC TOSOK CORPORATION

日本電産トソク(株)



Headquarters and Technical Center
本社・開発技術センター

Business :

R&D, manufacturing and sales of precision automobile parts, automated measuring equipment.

Headquarters :

2-24-1 Sobudai, Zama-shi, Kanagawa, Japan
TEL : 81-46-252-3110
URL <https://www.nidec.com/en/nidec-tosok/>

事業内容

自動車部品、自動計測装置の開発、製造、販売

- 本社所在地：神奈川県座間市相武台2-24-1
- TEL：046-252-3110
- URL <https://www.nidec.com/jp/nidec-tosok/>

In pursuit of high precision and reliability, Nidec Tosok combines the most advanced precision technology to provide unique products in the fields of mass-produced automobile components and enhanced measuring machinery. We will keep striving to grow the company into an entity capable of responding to social and customer needs.

日本電産トソクは、精密技術と最先端技術の融合や高精度、高信頼性を追求し、自動車部品や優れた計測機器装置など幅広い分野で独自性のある製品を提供して参りました。私達は常に挑戦を続け、社会貢献と共にお客様にご満足いただける企業を目指します。

- Control Valve**
コントロールバルブ
- Solenoid Valves**
電磁弁
- Module Products**
電動化製品
- Electric Actuator**
電動アクチュエータ



- CVT for Small Vehicle**
小型車用CVT
- RVL Series, 3D Scanner**
RVL型3Dスキャナ
- Cylindrical Bore Internal Surface Inspection System**
円筒内面欠陥検査装置
- Automobile Parts and Measurement**
自動車向自動計測装置
- Rotary Compressor Centering Machine**
ロータリーコンプレッサー用自動芯出装置



NIDEC MOBILITY CORPORATION

日本電産モビリティ(株)



Headquarters
本社

Business :

Marketing, development, sales and production of automotive electrical components

Headquarters :

6368 Nenjozaka, Okusa, Komaki, Aichi, Japan
TEL : 81-568-78-6160
URL <https://www.nidec.com/en/nidec-mobility/>

事業内容

車載電装部品のマーケティング・開発・販売・生産

- 本社所在地：愛知県小牧市大草年上坂6368
- TEL：0568-78-6160
- URL <https://www.nidec.com/jp/nidec-mobility/>

Nidec Mobility contributes to solving social issues in the mobility society by providing products centered around various controllers, switches, and sensors used for car body control, which are essential for car electronics. With the rapid technological evolution in car electronics, such as connected, autonomous driving, shared, and electrification, the market for products equipped with control technology will continue to grow. Going forward, we will continue to achieve the best matching between people and cars in the automobile society by developing products that contribute to safety, security, and the environment by evolving automotive electronic control technology.

日本電産モビリティは、カーエレクトロニクスに不可欠な車のボディ制御に使用される各種コントローラやスイッチ、センサーを中心とした製品をグローバルで提供し、モビリティ社会における社会課題の解決に貢献しています。コネクティッド、自動運転、シェアード、電動化など、カーエレクトロニクスにおける急速な技術進化に伴い、制御技術を搭載する商品の市場はますます成長していきます。今後も車載用電子制御技術を進化させて市場をリードし、安全、安心、環境に貢献する製品を開発することで、クルマ社会における人とクルマのベストマッチングを実現していきます。

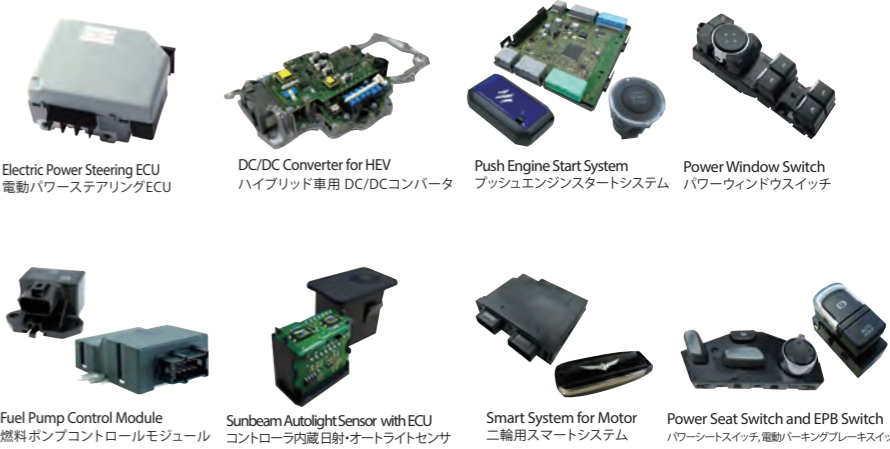

NIDEC-READ CORPORATION

日本電産リード(株)



Headquarters and Factory
本社・工場

Business :

R&D, manufacturing and sales of semiconductor package/PCB inspection systems, optical inspection systems, FPD inspection systems, automatic measurement/control systems and associated fixtures.

Headquarters :

10 Tsutsumisoto-cho, Nishikyogoku, Ukyo-ku, Kyoto, Japan
TEL : 81-75-315-8001
URL <https://www.nidec.com/en/nidec-read/>

事業内容

半導体パッケージ/プリント基板向け検査装置、光学式外観検査装置、FPD検査装置などの各種自動計測・制御システム及び検査用治具の開発、製造・販売

- 本社所在地：京都市右京区西京極堤外町10番地
- TEL：075-315-8001
- URL <https://www.nidec.com/jp/nidec-read/>

Nidec-Read is a comprehensive manufacturer of measuring and inspection equipment. By providing high speed and highly precise inspections, Nidec-Read has earned the deep trust of customers worldwide by virtue of its main business in the field of continuity inspections of printed circuit boards and semiconductor package boards. In addition to existing electronic inspection equipment, we now market a range of products used for inspecting touch panels, LEDs, and solar cells with our enhanced product lines focusing on automotive device inspection and special inspection equipment.

日本電産リードは、計測・検査技術の総合メーカーです。主力のプリント基板、半導体パッケージ基板の通電検査分野では、高速・高精度な検査で、世界中のお客様より厚い信頼を頂いております。従来の電気検査に加え、光学系技術を駆使した外観検査装置や、車載部品のファンクション検査、特殊検査機器製品群の強化により、タッチパネル、LED、太陽電池等の検査分野でも幅広く事業展開しております。

Semiconductor Package / Continuity Inspection System



Printed Circuit Board / Continuity Inspection System



NIDEC COPAL ELECTRONICS CORPORATION

日本電産コパル電子(株)



Headquarters
本社

Business :

R&D, manufacturing and sales of electronic circuit components, pressure sensors, actuators, potentiometers, and rotary encoders.

Headquarters :

Nishi-Shinjuku Prime Square Bldg., 7-5-25 Nishishinjuku, Shinjuku-ku, Tokyo, Japan
TEL : 81-3-3364-7071
URL <https://www.nidec-copal-electronics.com/>

事業内容

電子回路部品、圧力センサ、アクチュエータ、ポテンシオメータ、エンコーダの開発、製造、販売

- 本社所在地：東京都新宿区西新宿7-5-25 西新宿プライムスクエア
- TEL：03-3364-7071
- URL <https://www.nidec-copal-electronics.com/>

A wide variety of Nidec Copal Electronics' products has been favorably received over the years. We will further enhance development and marketing structures to create "products with added value" in order to create a more comfortable and convenient society.

日本電産コパル電子は幅広い製品を長年にわたって世に送り出し高い評価を頂いてまいりました。これからも、もっと快適で、より便利な社会の実現に向け、「新しい付加価値」を追求した製品の開発及び販売体制を強化していきます。

Trimmer Potentiometers

トリマポテンシオメータ

Switches

スイッチ

Pressure Sensors

圧力センサ

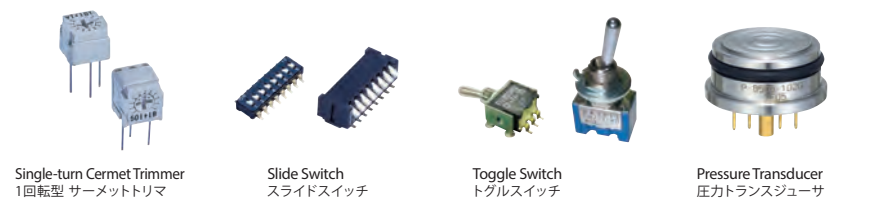

Single-turn Cermet Trimmer
1回転型 サーマットリマ

Slide Switch
スライドスイッチ

Toggle Switch
トグルスイッチ

Pressure Transducer
圧力トランスジューサ

Rotary Encoders Potentiometers

ロータリエンコーダ

ポテンシオメータ

DC Fans/Blowers

小型DCファン/ブロウ

Polygon Laser Scanner

ポリゴンレーザスキャナ



Optical Rotary Encoder
光学式ロータリエンコーダ

Conductive Plastic Potentiometer
コンダクティブプラスチック式
ポテンシオメータ

Micro Blowers
マイクロブロウ

Low Speed High Precision Polygon
Laser Scanner
低速高精度ポリゴンレーザスキャナ

NIDEC COPAL CORPORATION

日本電産コパル(株)



Headquarters and Tokyo Technical Center
本社・東京技術開発センター

Business :

R&D, manufacturing and sales of optical, electronic and information equipment, photo equipment and factory automation equipment.

Headquarters :

2-18-10 Shimura, Itabashi-ku, Tokyo, Japan
TEL : 81-3-3965-1111
URL <https://www.nidec.com/en/nidec-copal/>

事業内容

光学機器、電子機器、精密部品・金型、画像機器、FA・産業機器、車載機器の開発、製造、販売

- 本社所在地：東京都板橋区志村2-18-10
- TEL：03-3965-1111
- URL <https://www.nidec.com/jp/nidec-copal/>

Nidec Copal is the market leader of digital camera shutter units, also providing various other technologies such as precision motors, precise processed parts, industrial systems and image printers etc. As the integrated manufacture of Opto-Mechatronic technologies, we provide highly advanced solutions to the global market.

日本電産コパルは、カメラ用シャッタのトップメーカーとして、また精密小型モータ、精密加工部品、産業用システム機器、画像プリンタ等の分野で幅広く事業展開しております。「オプトメカトロニクス総合メーカー」として、独創的かつ先進的技術・製品、海外・国内事業所連携の最適生産でお客様のご用命にお応えしてまいります。

Optical Components

光学機器

Mobile

モバイル機器

Automotive

車載機器



Shutters for Digital Cameras
デジタルカメラ用シャッタ

Camera module for electronic mirror
電子ミラー用カメラモジュール

OIS Module for Mobile Equipment
モバイル機器用OISユニット

Seat Tactile Device Motor
シート触覚デバイスモータ

Industrial, Home Appliance, System

産業・家電・システム機器

Medical Devices

医療機器

Technology Development Components

要素技術



Laser Marker
レーザーマーカー

Machined Products for Medical Device
医療向け切削部品

Products of NC Type Automatic Lathe
NC自動機製作部品

Vibration motor & Tactile device
振動モータ&触覚デバイス

NIDEC SERVO CORPORATION

日本電産サーボ(株)



Headquarters and Kiryu Technical Center
本社・桐生技術開発センター

Business :

Development, manufacture and sales of consumer and industrial small motors, as fans, blowers and sensors, and motor application products.

Headquarters :

3-93 Ajoicho, Kiryu-shi, Gunma, Japan
TEL : 81-277-53-8811
URL <https://www.nidec.com/en/nidec-servo/>

事業内容

民生用・業務用精密小型モータ、ファン・ブロア、センサ、及びモータ応用製品の開発・製造・販売

- 本社所在地：群馬県桐生市相生町3-93
- TEL：0277-53-8811
- URL <https://www.nidec.com/jp/nidec-servo/>

Nidec Servo manufactures approximately three million small precision motors per month. Every one of our products has its base in customer requirements and is manufactured with technical know-how unique to Nidec Servo. We will continue to respond to customer requests by integrating our varied technologies.

日本電産サーボは月産300万台の精密小型モータを生産しています。いずれの製品も、お客様のニーズを原点に日本電産サーボならではの技術ノウハウを活かして生まれたものばかりです。私たちはこれまでもこれからも、多彩な技術を総合力として、お客様のあらゆるご要望にこたえてまいります。



DC Blowers
DCブロア

Fans
ファン

Stepping Motors & Drivers
ステッピングモータ&ドライバ



Brushless DC Motors for Industrial Machinery
産業用ブラシレスDCモータ

AC/DC Motors
AC/DCモータ

DC Motors
DCモータ

NIDEC ELESYS CORPORATION

日本電産エレス(株)



Headquarters
本社

Business :

R&D, manufacturing and sales of automotive electronic control devices.

Headquarters :

2-8, Shin-Kawasaki, Saiwai-ku, Kawasaki-shi, Kanagawa, 212-0032, Japan
TEL : 81-44-382-1001
URL <https://www.nidec.com/en/nidec-elesys/>

事業内容

車体系の自動車電子制御ユニットの開発、製造、販売

- 本社所在地：神奈川県川崎市幸区新川崎2-8
- TEL：044-382-1001
- URL <https://www.nidec.com/jp/nidec-elesys/>

Under Nidec Elesys' management policy of "a Company to be prospected & proud of", We focus on continuous expansion of core technologies and products and also actively develop new technologies and new products. With the pursuit of diverse and state-of-art electronics technologies, we contribute on improving the "convenience", "safety", and "fundamental performance" – accelerating, cornering, and braking-of automobiles.

Furthermore, we have put collision-avoidance system into practical use by making full use of our sensing technology such as Radar and image recognition.

As a leading manufacturer of electronic controls, we are contributing to the creation of a world where everyone can enjoy safe and convenient transportation. We do so by developing and manufacturing automotive Electronic Control Units for global automotive manufacturers such as Motor Company and others.

日本電産エレスは、「期待され誇れる会社に」を経営方針に、コア技術・コア商品の継続的拡大に注力すると同時に、新技術・新製品への取り組みも積極的に展開、常に一歩先を行くエレクトロニクス技術の追求により、クルマが持つ「走行基本性能(走る・曲がる・止まる)」、「安全性」、「快適性」の向上に寄与しています。さらに、安全性の向上により踏み込んだ、レーダーや画像認識などのセンシングテクノロジーを駆使した事故の予防システムなど新技術も次々に実用化、海外からも熱い視線が注がれています。これからは私たちは、クルマの未来を担う業界のトップランナーとして、自動車電子制御ユニットを、様々な自動車メーカーに、そして世界へ向けて開発・生産し、誰もが安全に快適に移動できるクルマ社会の実現を通して、より豊かな社会の創造に貢献していきます。



Electric Power Steering (EPS) Unit
電動パワーステアリングユニット

Vehicle Stability Assist (VSA) Unit
車両挙動安定化制御システムユニット

New Sensor Fusion
新型センサフュージョン

Traction Inverter
トラクションインバーター

NIDEC GLOBAL SERVICE CORPORATION

日本電産グローバルサービス (株)



Headquarters
本社

Business :

Insurance agency, real estate, merchandising, building maintenance, leasing, human resource, hotel business, beverage service and others.

Headquarters :

12F, Nidec Headquarters Bldg., 338 Tonosho-cho, Kuze, Minami-ku, Kyoto, Japan
TEL : 81-75-935-7755
URL <https://www.nidec.com/en/nidec-globalservice/>

事業内容

各種保険代理業務、不動産賃貸・管理業務、各種物品の販売、社内売店の運営、ローン・リース業務、人材にかかわる請負業務、ホテル事業、飲料販売事業他

- 本社所在地：京都市南区久世殿城町338(日本電産本社ビル12F)
- TEL : 075-935-7755
- URL <https://www.nidec.com/jp/nidec-globalservice/>

Nidec Global Service Corporation provides a diverse range of services to Nidec Group Companies including installing vending machines, product sales, insurance agency, real-estate agency, and other business contract agency services. The company also offers various products and services to general consumers.

日本電産グローバルサービスでは、日本電産グループ内に対しては、自動販売機設置運営、物販サービス、保険代理店、不動産紹介、各種業務請負などを行っておりますが、広く社会の皆様に対しても様々な商品とサービスを提供しております。

Overseas Locations

海外拠点



Nidec Total Service (Zhejiang) Corp.
Green Sun Hotel
日本電産総合サービス(浙江)有限公司
綠陽大飯店(ホテル)



ANNEX Ryokuyo
アネックス緑陽



Green Sun Hotel
グリーンサンホテル

Domestic Locations

国内拠点

Human Resource Services
人材サービス



Planning and Sales of Private
Brand Healthcare Products
PB健康食品企画販売サービス



Insurance Agent Service
保険代理店サービス



Vending Machine Installation
自動販売機設置運営



NIDEC MACHINERY CORPORATION

日本電産マシナリー (株)



Headquarters
本社

Business :

Design, manufacture, sales and technical support of automatic machines, FA equipment, measuring and testing devices.

Headquarters :

1-32-2 Chiyomi, Tottori-shi, Tottori, Japan
TEL : 81-857-37-1721
URL <https://www.nidec.com/en/nidec-machinery/>

事業内容

各種自動機、FA機器、計測・試験装置等の設計、製造、販売ならびに技術サポート

- 本社所在地：鳥取市千代水1丁目32-2
- TEL : 0857-37-1721
- URL <https://www.nidec.com/jp/nidec-machinery/>

Nidec Machinery will continue to move ahead as a manufacturer of factory automation equipment based on our high technical and product development capabilities - cultivated over many years - that can respond to market demands on a timely basis. As a factory automation equipment manufacturer devoted to automation and work efficiency, we aim to develop products of unrivaled quality and uniqueness. We will seek out high performance, high quality, and low-cost products based on a coherent production structure.

日本電産マシナリーは、これまでに培ってきた高い技術力と、マーケットの要求にタイムリーに応える製品開発力をもとに、FA機器メーカーとして次の飛躍に向かってまいります。自動化・省力化システムのFA機器メーカーとして常に最高の品質と独創的な商品開発を目指し、一貫した生産体制で高性能・高品質・ローコストを追求しています。



Screw Tightening Machines
卓上ネジ締め装置



NIDEC MACHINE TOOL CORPORATION

日本電産マシンツール (株)



Headquarters
本社

Business :

- (1) Design, manufacture, sales and consulting services associated with machine tools, cutting tools, and other related products.
- (2) Installation, technical guidance, and after-sales services related to the above products.

Headquarters :

130, Rokujizo, Ritto, Shiga, 520-3080, Japan
TEL:+81-77-553-3300
URL:<https://www.nidec.com/en/nidec-machinetool/>

事業内容

- (1) 工作機械、切削工具及びその関連製品に関する設計・製造・販売並びにコンサルティング業務
- (2) 上記製品に関わる製品の据付、技術指導、アフターサービス等

- 滋賀県栗東市六地藏130
- TEL:077-553-3300
- URL:<https://www.nidec.com/jp/nidec-machinetool/>

Nidec Machine Tool Corporation offers a full range of products and services for all purposes, including large and small, general-purpose and specialized machines, cutting and additive machining, and fully automated production lines. We deliver reliable quality and services that combine high precision and productivity.

日本電産マシンツールは、大型・小型、汎用機・専用機、切削加工に付加工、さらには自動化・ライン化の構築まで、あらゆる分野に対応できる製品、サービスを提供しています。また、工作機械で培った技術を基に、次世代を見据え、半導体製造装置や金属3Dプリンタなどの新たな分野にも挑戦しています。これら高精度と高生産性を両立した製品と安心のサポートをお届けします。



High-Precision Gear Hobbing Machine
高精度ホブ盤



Gear Grinding Machine
歯車研削盤



Vertical Precision Milling Machine
円形五面加工機



Micro Milling Machine
精密加工機



Direct Energy Deposition Additive Manufacturing System
パウダDED方式3次元金属成形システム



Room-temperature Wafer Bonder
常温ウェーハ接合装置



Precision Cutting Tools
精密切削工具



Precision Position Feedback Detector
精密位置検出器

NIDEC MOTORS & ACTUATORS (GERMANY) GmbH

ドイツ日本電産モーターズ アンド アクチュエーターズ (有)



Headquarters (Germany)
本社(ドイツ)

Business :

R&D, manufacturing and sales of automotive motors (engine cooling, ABS, tilt/telescope, seat adjustment, window lift, air compressor, sunroof and trunk open and close.)

Headquarters :

Seewiesenstrasse 9, 74321, Bietigheim-Bissingen, Germany.
TEL : 49-7142-508-3200
URL <http://www.nidec-ma.com/>

事業内容

車載向けモーターの開発・製造・販売(エンジン冷却、ABS、ハンドル調整、シート調整、パワーウィンドウ、エアコンプレッサー、サンルーフ、トランク開閉用のモーター)

- 本社所在地：Seewiesenstrasse 9, 74321, Bietigheim-Bissingen, Germany.
- TEL : 49-7142-508-3200
- URL <http://www.nidec-ma.com/>

Nidec Motors & Actuators is a manufacturer of automotive motors that increase automobile safety and comfort. We provide added value to your driving experience by improving electrical operation and reducing energy use of automobiles.

ドイツ日本電産モーターズ アンド アクチュエーターズは、自動車の安全性・快適性を支える車載用モーターのメーカーです。昨今のトレンドである自動車の電動化、省エネ化に貢献し、カーライフの付加価値向上に寄与してまいります。

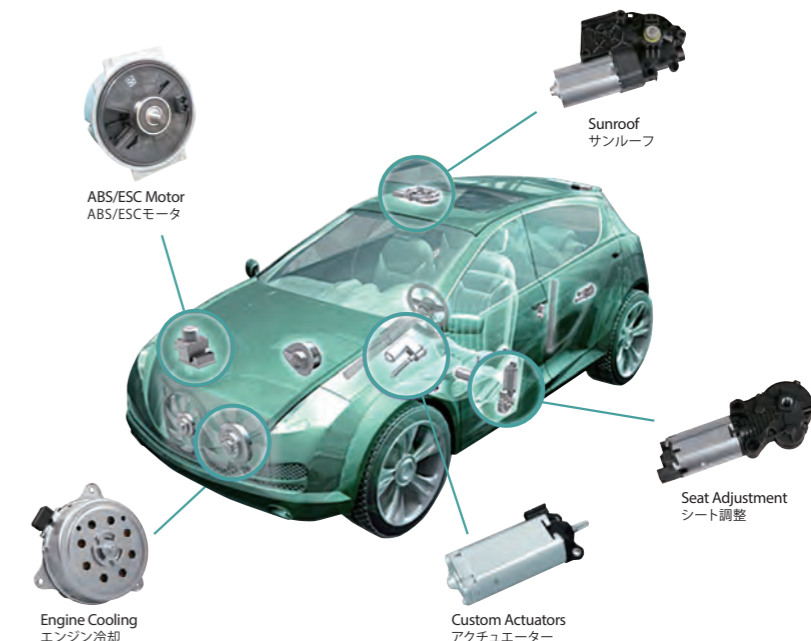

ABS/ESC Motor
ABS/ESCモータ

Sunroof
サンルーフ

Engine Cooling
エンジン冷却

Custom Actuators
アクチュエーター

Seat Adjustment
シート調整

NIDEC GPM GmbH

日本電産GPM (有)



Headquarters (Germany)
本社 (ドイツ)

Business :

R&D and manufacturing of water pumps, oil pumps and modules for the automotive industry; wide range of OEM customers (passenger cars and commercial vehicles)

Headquarters :

Schwarzbacher Str. 28, 98673 Auengrund OT Merbelsrod, Germany
TEL : +49 36878 64-0
URL <http://www.nidec-gpm.com/>

事業内容

ウォーターポンプ、オイルポンプ、車載用モジュール製品及び発電、排水処理、化学及び石油化学用のメカニカルシール・機材の開発・製造・販売

- 本社所在地： Schwarzbacher Str. 28, 98673 Auengrund OT Merbelsrod, Germany
- TEL : +49 36878 64-0
- URL <http://www.nidec-gpm.com/>

NIDEC GPM GmbH is a technology leader in Europe with more than 7 decades experience in the development of water pumps for combustion engines. NIDEC GPM's customer range covers the most important Original Equipment Manufacturers (OEM). The product portfolio includes conventional, switchable and adjustable water pumps for the whole range of the combustion engines. In the result of more than 3 decades experience in the field of oil pumps, they have adjusted concepts, too. Their R&D department with a staff of more than 100 engineers and technicians also researches for future concepts of hybrid and electrical pumps.

日本電産GPMは、エンジン用ウォーターポンプの開発では、70年以上の実績が裏付ける欧州随一の技術力を誇っており、あらゆるエンジンに向けてコンベンショナルウォーターポンプやバリエーションウォーターポンプを備えています。また、オイルポンプでも30年以上の培ってきたノウハウで従来の常識を覆した高付加価値製品を提供しており、多くの主力メーカーをはじめお客様のニーズに応えています。さらに、次世代のハイブリッドやEV自動車向けの開発にも数多く取り組んでいます。



Transmission Oil Pump
オイルポンプ



Variable Water Pump
可変ウォーターポンプ



Module
モジュール



Electric Water Pump
電動ウォーターポンプ



Electrical Oil Pump
電動オイルポンプ



Vacuum Pump
電動バキュームポンプ

NIDEC ELECTRIC MOTOR SERBIA LLC

ニデックエレクトリックモータ・セルビア有限会社



Factory Preparation Office (Serbia)
工場準備オフィス (セルビア)

Business :

Manufacturing and sales of automotive motors and related products are planned.

Factory Preparation Office :

Sutjeska 2, Spens 1st floor, 21000 Novi Sad

Factory (Under Construction) :

Novi Sad city
Contact: ho_iba@nidec.com

事業内容

車載用モータ及びその関連製品の製造、販売を予定

- 工場準備オフィス所在地： Sutjeska 2, Spens 1st floor, 21000 Novi Sad
- 工場建設予定地：Novi Sad市内
- 問い合わせ先： ho_iba@nidec.com

In Europe, where environmental regulations and major countries' automobile CO2 emission regulations are becoming increasingly stricter, demand is expanding for high-efficiency brushless DC motors for automotive. Nidec are constructing a new plans to start production of Automotive motors in 2023 in Serbia.

欧州では、主要諸国での乗用車の CO2 排出量規制厳格化を始めとした環境規制強化を受け、車載用を中心に、高効率ブラシレス DC モータの需要が拡大しています。セルビアに新工場を建設し、2023年に車載用モータの生産予定です。



Rendering of the finished new factory
工場完成予想図

NIDEC MOTOR CORPORATION

日本電産モータ (株)



Headquarters and R&D (U.S.A.)
本社・技術開発拠点 (米国)

Headquarters :

8050 West Florissant Avenue St. Louis, MO 63136 U.S.A.
TEL : 1-314-595-8000
URL <http://www.nidec-motor.com/>

- 本社所在地： 8050 West Florissant Avenue St. Louis, MO 63136 U.S.A.
- TEL : 1-314-595-8000
- URL <http://www.nidec-motor.com/>

Nidec Motor is a manufacturer of motors and control equipment for home appliances, industrial use, and consumer use. This company has many development, production and sales bases in America, Mexico, China, and England. It provides a wide variety of products that meet the needs of these countries. The products include motors for washing machines and dryer machines, dishwashers, refrigerating and air conditioning equipment, pump motors for pools and spas, motors for general industrial machines, industrial pump, and vehicle drive. Speaking of rare earths, a subject that has been receiving a lot of media attention recently, the company owns half of the world's patents for rare earth-free SR motors. It will continue to supply unique products without parallel to global markets.

日本電産モータは、家電用、産業用、民生用のモータおよび制御機器のメーカーです。同社は、米国を中心としてメキシコ、中国、英国等の各地に開発・生産及び販売拠点を多数有しており、洗濯機・乾燥機・食洗機用モータ、冷蔵・空調機器用モータ、プール・スパ用ポンプモータ、一般産業機械用モータ、産業用ポンプ向けモータ、車両駆動用モータ等、一般消費者向けから産業用に至るまで、多岐にわたる製品を各国ニーズに合わせて提供しています。昨今話題となっているレアアースを使わないSRモータにおいては、世界の半数の特許を保有しており、次世代モータ創造のリーダーとして、世の中のない製品を供給してまいります。

Commercial, Industrial Motor & Control

商業・産業用モータ・コントロール事業



MOJAVE® Series
Condenser Fans
MOJAVE®シリーズ
コンデンサーファン



Three Phase, TEFC,
Hostile Duty
三相誘導モータ
(全閉外扇形)



ID300 Fusion™ Integrated
Motor and Drive



Vertical Pump Motors
垂直ポンプ用モータ

Elevator & Drive Systems

エレベーター・ドライブ・システム事業



WTY2 Series
WTY2シリーズ



AC Elevator Control
エレベーター制御装置

Industrial Solutions

産業ソリューション事業



DC Drives
DCドライブ



AC Drives
ACドライブ

NIDEC GLOBAL APPLIANCE EUROPE S.r.l

日本電産グローバルアプライアンスヨーロッパ (有)



Headquarters (Italy)
本社 (イタリア)

Business :

Design, production and sales of motors and compressors for home appliances and commercial refrigeration.

Headquarters :

Via Consorziale 13, Località Comina, 33170 - Pordenone, Italy
TEL : +39 0434 3931

事業内容

家電用モータ (洗濯機/乾燥機/食洗機) の製造、販売

- 本社所在地： Via Consorziale, 13-Località Comina, 33170 Pordenone, Italy
- TEL : 39-0434-3931

With over 15,000 employees across 9 countries, and 16 manufacturing units, Nidec Global Appliance manufactures and commercializes compressors and motors for home and commercial applications, and components for air-conditioners. In its Italian headquarter, in Pordenone, produces the Nidec motors for washing machines, dryers and dishwashers, delivering the most advanced efficiency classes and standards to attend the new regulations.

日本電産グローバルアプライアンスは、9か国に15,000人を超える従業員と16の製造工場を擁し、家庭用および商用コンプレッサとモータ、およびエアコン用コンポーネントを製造および商品化しています。イタリアのポルデノーネにある本社では、洗濯機、乾燥機、食洗機の日本電産モータが製造されており、新しい規制に対応するための最先端の効率クラスと基準を提供しています。



Washing Machine Motors
洗濯機用モータ



Dryer Motors
乾燥機用モータ



Dishwasher Pumps
食洗機用ポンプ



Washing Machine Motors
(BLDC, BPM)
洗濯機用モータ (ブラシレス)



Dryer Motors (BLDC, BPM)
乾燥機用モータ (ブラシレス)



Dishwasher Pumps
(BLDC, BPM)
食洗機用ポンプ (ブラシレス)

NIDEC ASI S.p.A.

日本電産ASI (株)



Headquarters (Italy)
本社 (イタリア)

Business :

Development, manufacturing, and sales of mid- to large-sized industrial motors, power generators, and low- to mid-voltage drives as well as development of industrial system and automation systems in the metal and power generation (regenerated energy) fields.

Headquarters :

Via Fratelli Gracchi 39, Cinisello Balsamo 2009-MILANO, Italy
TEL : 390264451
URL <https://www.nidec-industrial.com/>

事業内容

産業用中・大型モータ及び発電機の開発・製造・販売、低電圧・中電圧ドライブの開発・製造・販売、金属・発電(再生エネルギー)等の分野での産業システム及びオートメーション開発

- 本社所在地 : Via Fratelli Gracchi 39, Cinisello Balsamo 2009-MILANO, Italy
- TEL : 390264451
- URL <https://www.nidec-industrial.com/>

Nidec ASI S.p.A. engages in design, manufacturing, and installation of a variety of motors and power generators, electric and electronic equipment, and industrial automation systems.

日本電産ASIは各種モータ/発電機、電気・電子機器、そして産業自動化システムのデザイン、製造、設置を行うトップ企業です。

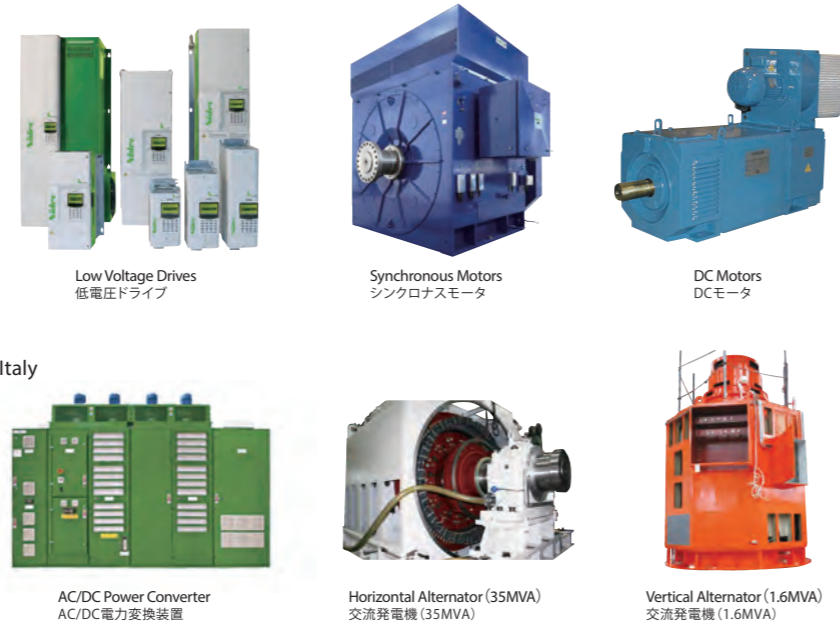

Low Voltage Drives
低電圧ドライブ

Synchronous Motors
シンクロナスマータ

DC Motors
DCモータ

AC/DC Power Converter
AC/DC電力変換装置

Horizontal Alternator (35MVA)
交流発電機 (35MVA)

Vertical Alternator (1.6MVA)
交流発電機 (1.6MVA)

NIDEC LEROY-SOMER HOLDING

日本電産ルロア・ソマーホールディング社



Headquarters, Angoulême France
本社 (フランス)

Business :

R&D, manufacturing and sale of alternators, electric motors, geared motors, variable speed drives, custom servo solutions and service offers for industry.

Headquarters :

Boulevard Marcellin Leroy
CS 10015 16915 ANGOULEME Cedex / FRANCE
TEL : 33-5-45-64-45-64
URL <http://www.leroy-somer.com/>

事業内容

交流発電機、モータ、可変速ドライブ、産業向け自動化ソリューションの開発・製造・販売

- 本社所在地 : Boulevard Marcellin Leroy
CS 10015 16915 ANGOULEME Cedex / FRANCE
- TEL : 33-5-45-64-45-64
- URL <http://www.leroy-somer.com/>

Nidec Leroy-Somer is a world-leading specialist in industrial alternators and drive systems, with a wide range of electric motors, geared motors and variable speed drives. The company provides highly innovative solutions with a strong focus on energy efficiency, performance and reliability to serve the industrial and large-scale commercial sector markets.

日本電産ルロア・ソマーホールディング社は、世界トップレベルの技術力を誇る産業用発電機・制御システム、幅広い交流電動機・ギヤードモータ・可変速制御機器を製造・販売する会社です。産業・大規模商業市場に向けて、エネルギー効率・性能・信頼性に強く重点を置いた革新性のあるソリューションを提供しています。



Industrial Alternator
産業発電機

Custom Engineered Alternators
カスタム設計交流発電機

Induction Motors & Brake Motors
インダクションモータ/ブレーキモータ

Dyneo+ Magnet Assisted Reluctance Motors
マグネット補助型リラクタンスマータ

Digistart Soft Starters
7.5 - 110 kW

Variable Speed Drives
可変速ドライブ

Motor with Integrated Drive
機電一体型ドライブモータ

ATEX Motors
防爆モータ

Voltage Regulator
電圧レギュレーター

Geared motors without the power underneath

Servo & Geared Servo Motors
サーボ・ギヤードモータ

Servo Gears

DC Brushed Motors & Gears

NIDEC CONTROL TECHNIQUES LIMITED

日本電産コントロール・テクニクス社



Headquarters
本社

Business :

R&D and manufacturing of customer-focused drive and servo technology.

Headquarters :

The Gro, Pool Road, Newtown, Powys, SY16 3BE, UK
TEL : 44-0-1686-612300
URL <http://www.controltechniques.com/>

事業内容

商業・産業用のAC・DC可変速ドライブ、サーボ、電力変換装置の開発・製造・販売

- 本社所在地 : The Gro, Pool Road, Newtown, Powys, SY16 3BE, UK
- TEL : 44-0-1686-612300
- URL <http://www.controltechniques.com/>

Nidec Control Techniques designs and manufactures electric motor control technology for industry. The portfolio includes AC, DC and servo variable speed drives as well as power conversion technologies. Founded in 1973 in the UK, Nidec Control Techniques has a strong customer base across Europe, the Americas and Asia. Its primary markets are based on manufacturing automation, in particular industries where high performance motor control is valued, for example printing, packaging and machine tools. Nidec Control Techniques is also a market leader in motor control for the elevator market. Industrial applications which demand energy efficiency, such as fans, pumps and compressors, are also key considerations.

日本電産コントロール・テクニクスは産業用モータ向け制御技術製品の設計・開発を行っています。主要製品はAC・DC可変速ドライブ及びサーボドライブです。1973年にイギリスで創業され、現在はヨーロッパ、北米、南米及びアジアにおいて強固な顧客基盤を築いています。印刷、梱包、工作機械など高性能のモータ制御が求められる工場自動化の様々な用途に対応する製品を供給しています。また、エレベーター用制御技術の市場においてもトップを誇っております。ファン、ポンプ、コンプレッサーなど、省エネが求められる産業向けの製品もご提案できます。



Universal AC/Servo Drives
ユニバーサルAC/サーボドライブ

Digitax HD, Dedicated Servo Drives
Digitax HD, ハルズサーボドライブ

Dedicated DC Drive
DCドライブ

Commander C General Purpose Drives
ドライブ

Dedicated Servo Motors
サーボモータ

NIDEC GLOBAL APPLIANCE COMPRESSORES E SOLUCOES EM REFRIGERACAO LTDA

日本電産グローバル・アプライアンス・コンプレッサー・ブラジル社



Headquarters (Brazil)
本社 (ブラジル)

Business :

Engineering and manufacturing of household and commercial(merchandisers, food retail & service, medical and special applications) refrigeration compressors and condensing units.

Headquarters :

Rui Barbosa, 1020 - Caixa Postal 91, 89219-901 - Joinville - SC - Brazil
TEL : +55 47 3441-2333
URL <https://www.embraco.com>

事業内容

コンプレッサーの開発・製造・販売

- 本社所在地 : Rui Barbosa, 1020 - Caixa Postal 91, 89219-901 - Joinville - SC - Brazil
- TEL : +55 47 3441-2333
- URL <https://www.embraco.com>

With over 15,000 employees across 9 countries, and 16 manufacturing units, Nidec Global Appliance manufactures and commercializes compressors and motors for home and commercial applications, and components for air-conditioners. In its Brazilian headquarter, in Joinville, produces the Embraco portfolio, a product brand that was born in 1971 and has been leading its market of compressors and condensing units for refrigeration.

日本電産グローバルアプライアンスは、9か国に15,000人を超える従業員と16の製造工場を擁し、家庭用および商用コンプレッサとモータ、およびエアコン用コンポーネントを製造および商品化しています。ブラジルのジョインヴィレにある本社では、1971年に誕生し、冷凍用コンプレッサとコンデンシングユニットの市場をリードしてきた製品ブランドであるエンブラコ製品が生産されています。



Household
家庭用冷凍冷蔵庫

Commercial Refrigeration
業務用冷凍冷蔵庫

Commercial Condensing Units
業務用コンデンシングユニット

Variable Speed

Large Capacity Range

Condensing Unit
コンデンシングユニット

Plug n' Cool
プラグアンドクール

Fixed Speed

Variable Speed

BIOMA Silent Unit

CHAUN-CHOUNG TECHNOLOGY CORP.



Headquarters (Taiwan)
本社 (台湾)

Business :

R&D, manufacturing and sales of thermal management devices.

Headquarters :

No.184, Zhongxing N. St., Sanchong Dist., New Taipei City 241,
Taiwan (R.O.C.)
TEL : +886-2-29952666
URL <http://www.cci.com.tw/index.php>

事業内容

熱伝導・放熱デバイスの開発・製造・販売

- 本社所在地 : No.184, Zhongxing N. St.,
Sanchong Dist., New Taipei City 241,
Taiwan (R.O.C.)
- TEL : +886-2-29952666
- URL <http://www.cci.com.tw/index.php>

Chaun-Choung Technology Corp.(CCI) was founded in 1973. The company is specialized in thermal management products, including heatsinks, heatpipes, vapor chambers, thermal modules, and liquid cooling systems with IoT integrated. With 45 years of experience, CCI today is well-known as the key player in the thermal management business.

In recent years, as the data amount handled in various fields has dramatically increased, the speed of CPUs and electronic circuits has risen accordingly. Now, they are facing with heat generation problems. Through the collaboration with CCI, Nidec are proposing the thermal solutions that combine motors and thermal technology for our customers in world wide.

Chaun-Choung Technology Corp.(CCI)は1973年に設立されました。当社はヒートシンク、ヒートパイプ、ベーパーチャンパー、サーマルモジュール、IoTを統合した液体冷却システムなどの熱管理製品を専門としております。45年以上の実績を持つ当社は今日、サーマルマネジメントビジネスの主要企業として知られております。近年、様々な分野で扱われるデータ量が飛躍的に増え、それに伴いCPUや電子回路が高速化し、発熱問題を抱えています。NidecはCCIとの協業を通じ、モータ製品とサーマル技術を組み合わせたサーマルソリューションを幅広い市場の顧客に提案しております。

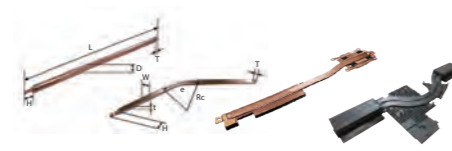

Heat Pipe / Module
ヒートパイプ・モジュール



Heat-Sink / Module
ヒートシンク・モジュール



Vapor Chamber / Module
ベーパーチャンパー・モジュール



Liquid Cooling System
液体冷却システム

日本電産グループ総合製品カタログ(第9版)
Nidec Group Products Catalog 9th Edition

日本電産株式会社
NIDEC CORPORATION

2021年10月発行
October, 2021